

02-2

HARDY RACK
書籍ファイル保管設備

移動ラック (書架タイプ)

限られたスペースを最大限活用できる多彩な移動ラックシリーズ



- 角パイプ A. GM 書架移動ラックシリーズ ……P. 455 ▶
 電動式 B. フルオートⅡ・ノンレールフルオートⅡ…P. 456 ▶
 電動式 C. セミオート ……P. 460 ▶
 ハンドル式 D. シャトルナビ・ノンレールシャトルナビ…P. 462 ▶
 ハンドル式 E. スリムナビ ……P. 470 ▶
 手動式 F. クレセート ……P. 472 ▶
 手動式 G. ヨコスルー ……P. 476 ▶

物流情報管理
システムシステム
モジュールラック

産業用ラック

物品棚

JIS物品棚

移動ラック

立体自動倉庫

搬送機

産業用
アイテム地震対策
製品

書架

移動ラック

構造物事業

建築事業

植物工場

実験・
研究設備技術及び
関連資料

2 フルオートⅡ・シャトルナビ

納入事例



●書籍管理システム (P33 参照) 搭載型。

移動ラック





物流情報管理
システム

システム
モジュールラック

産業用ラック

物品棚

JIS物品棚

移動ラック

立体自動倉庫

搬送機

産業用
アイテム

地震対策
製品

書架

移動ラック

構造物事業

建築事業

植物工場

実験・
研究設備

技術及び
関連資料

2 シャトルナビ・クレセート

納入事例





●特色です。

物流情報管理
システム

システム
モジュールラック

産業用ラック

物品棚

JIS物品棚

移動ラック

立体自動倉庫

搬送機

産業用
アイテム

地震対策
製品

書架

移動ラック

構造物事業

建築事業

植物工場

実験・
研究設備

技術及び
関連資料

2 クレセート

納入事例



移動ラック



●背面パネルはオプションです。

NEW ねじれに強く、収納効率UP！角パイプ支柱の移動ラックが登場！
GM書架移動ラックシリーズ



- 物流情報管理システム
- システムモジュールラック
- 産業用ラック
- 物品棚
- JIS物品棚
- 移動ラック
- 立体自動倉庫
- 搬送機
- 産業用アイテム
- 地震対策製品
- 書架

- 移動ラック
- 構造物事業
- 建築事業
- 植物工場
- 実験・研究設備
- 技術及び関連資料

特長

1. ねじれに強い角パイプ支柱

繰り返しの移動操作による揺れの負担や、地震時の衝撃による損傷にも耐え、さらに安心して移動ラックをご利用いただけるようになります。

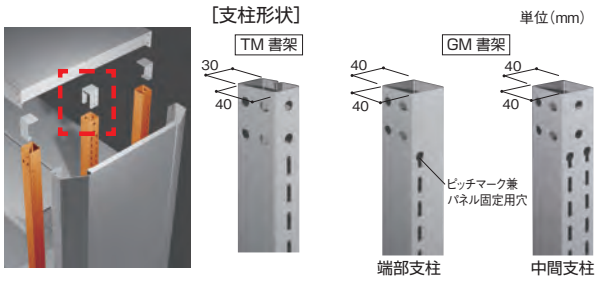

2. 移動ラックの奥行サイズがコンパクトに

支柱スリットを端に配置してデッドスペースを抑え、奥行サイズをコンパクトにすることでさらに高い収納効率を実現しました。

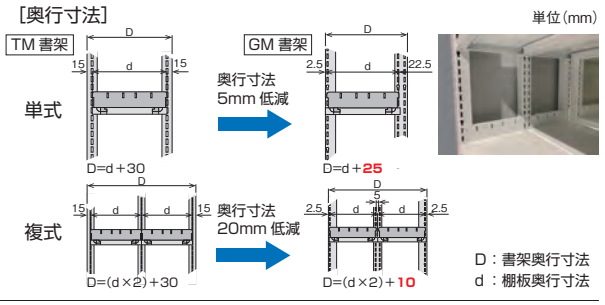

標準寸法

ハンドル式移動書架
シャトルナビ HHG型

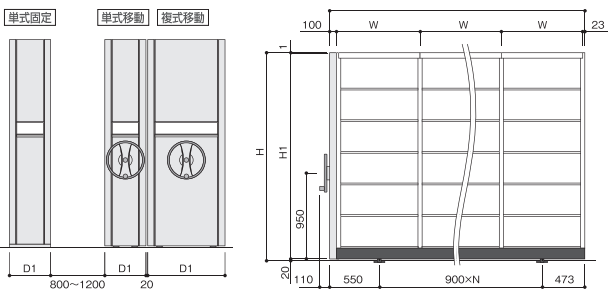

●d220複式移動、d420単式移動の棚が連続する場合、ハンドルノブを最大の250mmにすると隣の棚のハンドルに干渉しますのでご注意ください。
 ●図は埋め込み方式のレール寸法です。レール形状により寸法が変わります。

単位 (mm)				有効段数				
高さ (mm)	タイプ	全高H	パネル高さH1	タイプ	d220	d240	d320	d420
1940	単式	2001	1980	1940	6段		5段	
	複式	2301	2280	2240	7段		6段	
高さ (mm)	固定台車	タイプ	棚板奥行D	正面/パネル奥行D1				
		d220単式	220	253				
		d240単式	240	273				
	d320単式	320	353					
	d420単式	420	453					
	移動台車	d220単式	220	458				
d240単式		240	498					
d320単式		320	658					
d420単式	420	858						
d420単式	420	453						
高さ (mm)	柱芯寸法W	全間口W1						
	900	900×N+123						

手動式移動書架
クレーン MTG型

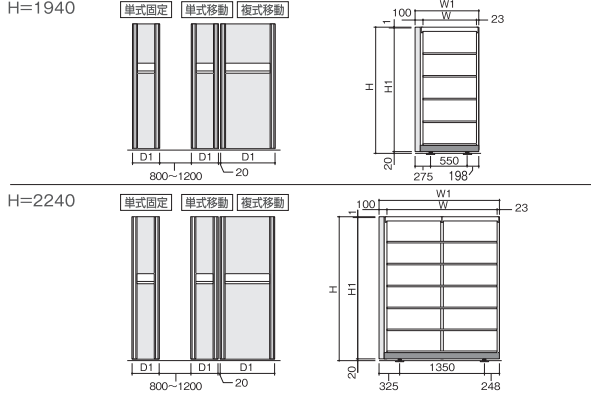

単位 (mm)				有効段数				
高さ (mm)	タイプ	全高H	パネル高さH1	タイプ	d220	d240	d320	d420
1940	単式	2001	1980	1940	6段		5段	
	複式	2240	2280	2240	7段		6段	
高さ (mm)	固定台車	タイプ	棚板奥行D	正面/パネル奥行D1				
		d220単式	220	260				
		d240単式	240	280				
	d320単式	320	360					
	d420単式	420	460					
	移動台車	d220単式	220	465				
d240単式		240	505					
d320単式		320	665					
d420単式	420	865						
d420単式	420	460						
高さ (mm)	柱芯寸法W	全間口W1						
	900	900×N+123						

※その他、各種電動式移動書架、スリムナビもGM書架対応ができます。

電動式移動ラック（書架） / フルオートワンタッチタイプ

フルオートⅡ

増えることはあっても減ることのない図書館、書庫、オフィスなどの文書や書籍を効率的に収納するための設備が書架タイプの移動ラック（集密書架）です。

特長**1. カラータッチ式コントロールパネル**

標準装備のコントロールパネルは、蔵書整理などの際に必要な通路均等開放や多通路設定などを行うことができます。また、取扱説明のヘルプ画面や異常時にどのラックにトラブルが発生しているのかを表示する機能も備わっています。

2. 多彩なカスタマイズに対応

文書管理システムやロケーション管理システムと組み合わせると通路の遠隔開放や通路予約機能をより効果的に利用することが可能になります。

3. 複柱書架のオプションが利用可能

ブックサポーター、背当り板、背当りバー、棚板見出しなどのオプションをそのまま利用することができます。

4. 段調整ピッチは 25mm

棚板も複柱書架と共通です。ボルトやナットを用いずに棚板の段変更が簡単に行えます。

5. V溝ガイドレール

走行用のガイドレールはV溝仕様。より安定したスムーズな走行を可能にしています。

6. 保管庫組込タイプにも対応

オプション対応で両開型や引き出し型の保管庫を搭載することができます。組み込み可能な保管庫の種類やメーカーについては計画時にご相談ください。

標準仕様

棚	体	複柱書架(d220・d240・d320・d420)
最大積載質量	1連あたり	[書架]560kg/単式・複式1連
	1列あたり	[書架]8.4t/列
ラックの全体高		ラック標準規格サイズに準ずる
ラック奥行寸法		ラック標準規格サイズに準ずる
ラック最大連長さ		[書架]13.5m(支柱芯々)15連
移動速度		約4m/min
電源		単相AC100V・単相AC200V(50/60Hz)
塗装色		上下パネル・パネルフレーム：ハーディクールグレー 後パネル：ハーディクールグレー 背面パネル：マイルドホワイト インデックスレール：アルミNシルバー 棚体：マイルドホワイト 台枠：ナチュラルグレー

基本構成図

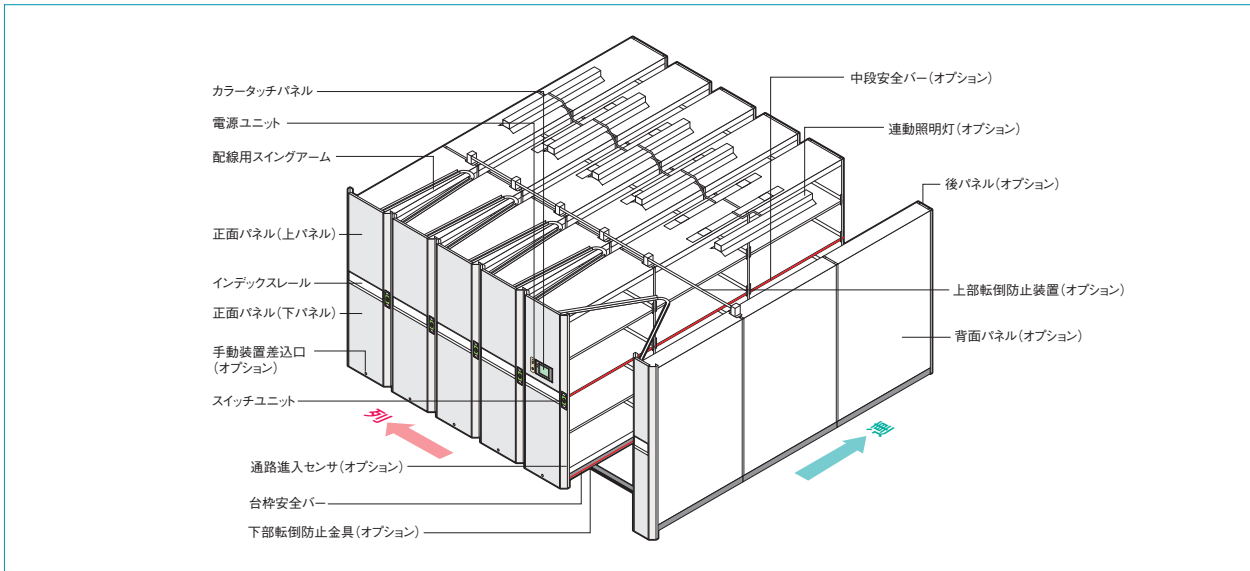

標準寸法

単位 (mm)

ラック種類	タイプ	全高H	パネル高さH1	最大高さH2
TM書架	1940	2120	2100	2145
	2240	2420	2400	2445

ラック種類	タイプ	W	W1	W2
TM書架	900用	900	100	45

●W2は後パネル厚25mmを含みます

ラック種類	タイプ	パネル 外寸 D		棚板 最大積載質量 (等分布載荷)	棚段変更ピッチ
		単式	複式		
TM書架	220用	258*	478	40kg	25
	240用	278*	518	60kg	
	320用	358*	678	60kg	
	420用	458	878	80kg	

●※は移動台車製作不可

有効段数

タイプ	d220	d240	d320	d420
1940	6段	5段		
2240	7段	6段		

- 仕様・オプション等、詳細は P.306 ~をご参照ください。
- ユニオートタイプもご用意できます。

物流情報管理システム
システムモジュールラック
産業用ラック
物品棚
JIS物品棚
移動ラック
立体自動倉庫
搬送機
産業用アイテム
地震対策製品
書架
移動ラック
構造物事業
建築事業
植物工場
実験・研究設備
技術及び関連資料

無軌条電動式移動ラック（書架） / フルオートワンタッチタイプ

ノンレールフルオートⅡ



最背面側にガイド用レールを1本配置するだけで、通路内にはレールがありません。バリアフリーでレイアウト変更も容易な電動式移動ラックです。

特長

1. 人にやさしい設計

車いすの人やハイヒールを履いた人にプレッシャーを与えない、人にやさしい設計でバリアフリーを実現。足元に気を取られず作業ができるため、作業効率の向上につながります。また、床の清掃が簡単で衛生的にクリーンな空間を保ちます。

2. カラータッチ式コントロールパネルによる高い操作性

大型カラータッチ式コントロールパネルでは「操作方法」「動作状況」「異常内容」などがひと目でわかるように表示されるため、初めての方でも簡単にハイレベルな操作を行うことができます。

3. スマートなデザイン

アルミ素材の美しさを活かした正面パネルはオフィスや書庫などをスマートな雰囲気に演出します。

4. 使いやすさを追求

通路スイッチをラック正面の両側に設置した方式（実用新案取得済み）により、ラックの移動、通路ロック解除が手近にあるタッチスイッチで行えます。また、スイッチユニット内のランプの色、点灯、点滅によりラックの状態がひと目で分かる使いやすさを追求した設計になっています。

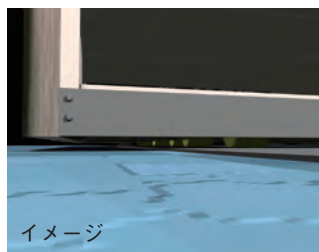

イメージ

レールによる段差がなく車いすやピッキングのためのワゴンの通過が容易です。

但し床面の材質によっては走行面に4.5mm厚程度の鋼板などを敷設する必要があります。

標準仕様

棚体	複柱書架(d220・d240・d320・d420)	
最大積載質量	1連あたり	〔書架〕600kg/ 単式・複式 1 連
	1列あたり	〔書架〕6t/ 列
ラックの全体高	ラック標準規格サイズに準ずる	
ラック奥行寸法	ラック標準規格サイズに準ずる	
ラック最大連長さ	9m(支柱芯々)10 連	
車輪仕様	ウレタン巻き鉄製車輪	
駆動方式	両軸全輪駆動方式	
斜行制御方式	背面ガイド用レールによる矯正	
移動速度	約 4m/min	
電源	単相 AC200V・三相 AC200V(50/60Hz)	
塗装色	上下パネル・パネルフレーム：ハーディクールグレー 後パネル：ハーディクールグレー 背面パネル：マイルドホワイト 中パネル：アルミNシルバー 棚体：マイルドホワイト 台枠：ナチュラルグレー	
許容床レベル	平坦さは全体で 20mm 以内。但し、局部的な凸凹がないこと。傾斜は 1m につき 5mm 以下。	
床仕様	コンクリート面	そのまま設置
	ビカーベト、ポリウレタン樹脂	床仕上げ材を剥がし鉄板シート(オプション)を貼る
	OAフロア	床仕上げ材を剥がし鉄板シート(オプション)を貼る ※荷重の制限あり (OA フロアの荷重設定に準じる)

※床面強度につきましては最大輪圧に耐え得ることをご確認ください。

基本構成図

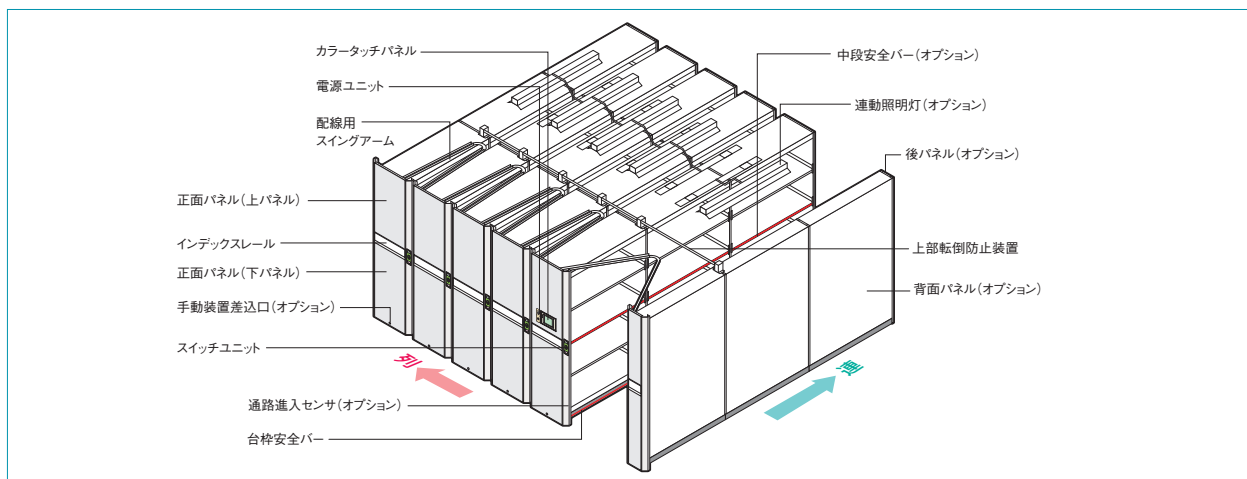

標準寸法

Labels: カラータッチパネル, 電源ユニット, インデックスレール, スイッチユニット, 1184, 650(最大), 手動装置差込口(オプション), 床面, 通路幅, 最大1500まで, D, 20, 20, 配線用スイングアーム, 連動照明灯(オプション), 上部転倒防止装置, 147, 後パネル(オプション), 152, 手動装置差込口(オプション), 中段安全バー(オプション), 後パネル(オプション), 通路進入センサ(オプション), 台枠安全バー, ガイド用ローラ, ガイド用レール/スロブ, 床面, W1, W, W, W, W2

単位 (mm)

ラック種類	タイプ	全高H	パネル高さH1	最大高さH2
TM書架	1940	2138	2118	2163
	2240	2438	2418	2463

ラック種類	タイプ	W	W1	W2
TM書架	900用	900	100	90

●W2は後パネル厚25mmを含みます

ラック種類	タイプ	パネル 外寸		棚板最大積載質量(等分布載荷)	棚段変更ピッチ
		D	D		
TM書架	220用	258*	478	40kg	25
	240用	278*	518	60kg	
	320用	358*	678	80kg	
	420用	458	878	80kg	

※は移動台車製作不可

有効段数

タイプ	d220	d240	d320	d420
1940	6段		5段	
2240	7段		6段	

●仕様・オプション等、詳細は P.306 ~をご参照ください。

- 物流情報管理システム
- システムモジュールラック
- 産業用ラック
- 物品棚
- JIS物品棚
- 移動ラック
- 立体自動倉庫
- 搬送機
- 産業用アイテム
- 地震対策製品
- 書架
- 移動ラック
- 構造物事業
- 建築事業
- 植物工場
- 実験・研究設備
- 技術及び関連資料

電動式移動ラック（書架） / シンプルワンタッチタイプ

セミオート



抗菌樹脂

ゼオミック（銀イオン含有無機抗菌剤）を操作部分の樹脂に練り込み

ピンに無機抗菌剤「ゼオミック」を含有した樹脂を採用。抗菌製品技術協会 SIAA に認められた安全で効果的な抗菌仕様で操作部分をいつも清潔に保てます。

●ゼオミックは株式会社ゼオミック社の登録商標です。

使用抗菌剤は飲み込んだときの有害性、長く触れたときの炎症、遺伝子への影響、皮膚アレルギーに対する安全性試験で合格した物を使用しています。

従来の有機素材に比べ手荒れがありません。



抗菌樹脂
練り込み部位

特長

1. 簡単・安全操作

通路を開ける方法はピンを差し替えるだけという簡単操作。安全ケーブルが閉じようとする通路への進入口を塞ぐので、作業者の安全も確実に守ります。

2. 選べる 18 パターン

コントロールユニットは 18 パターンのカラーバリエーションから室内の雰囲気に最適なカラーコーディネートが選べます。

3. 大きなパワー

連数、高さが増しても簡単な操作性は変わりません。ハンドル式は対応できない大きな重量でも手軽にご利用いただけます。

4. 低価格

シンプルな制御構造により、ハンドル式移動ラックに近い低価格を実現しています。

コントロールユニット

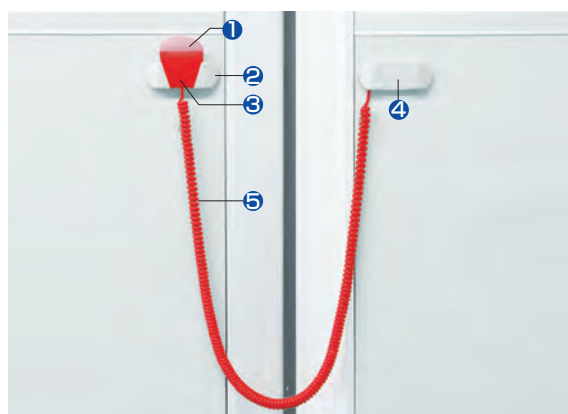

■各部の名称

- ① 通路自動ロックランプ（超高輝度 LED） → 赤・青の 2 タイプからお選びいただけます。
- ② シャットソケット
- ③ ピン → 赤・青・黄の 3 タイプからお選びいただけます。
- ④ インナーソケット
- ⑤ 安全ケーブル → 赤・黒・グレーの 3 タイプからお選びいただけます。

標準仕様

棚	体	複柱書架(d220・d240・d320・d420)
最大積載質量	1連あたり	[書架]560kg/ 単式・複式 1 連
	1列あたり	[書架]8.4t/ 列
ラックの全体高		ラック標準規格サイズに準ずる
ラック奥行寸法		ラック標準規格サイズに準ずる
ラック最大連長さ		13.5m(支柱芯々)15 連
移動速度		約 4m/min
電源		単相 AC100V・単相 AC200V(50/60Hz)
塗装色		上下パネル・パネルフレーム：ハーディクルグレー 後パネル：ハーディクルグレー 背面パネル：マイルドホワイト インデックスレール：アルミンシルバー 棚体：マイルドホワイト 台枠：ナチュラルグレー

基本構成図

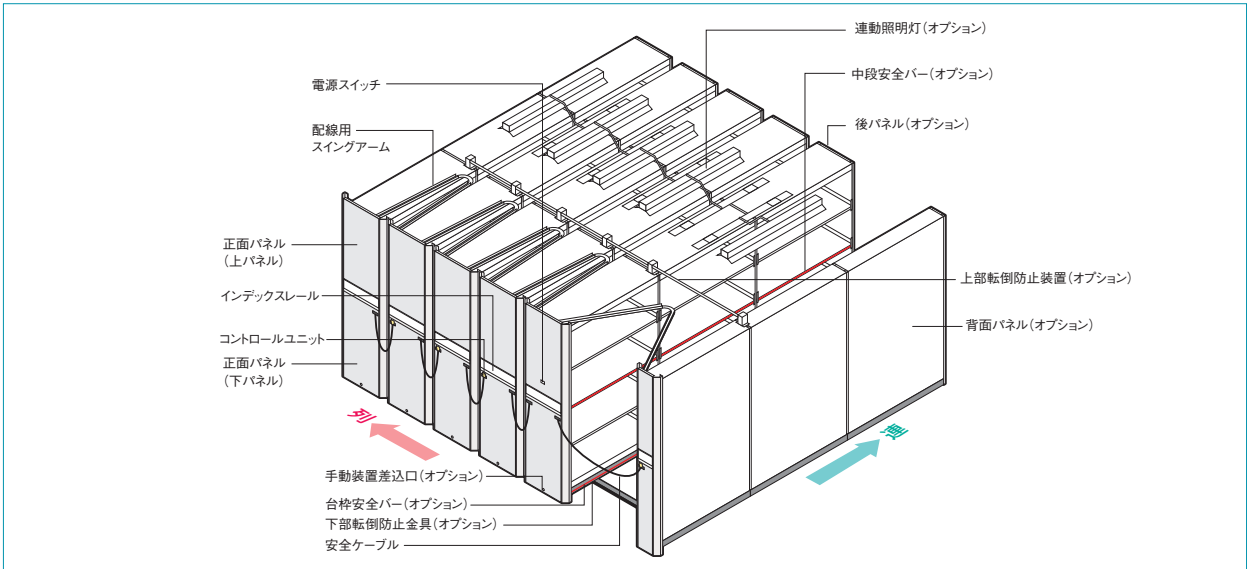

標準寸法

単位 (mm)

ラック種類	タイプ	全高H	パネル高さH1	ラック高さH2
TM書架	1940	2120	2100	1998
	2240	2420	2400	2298

ラック種類	タイプ	W	W1	W2
TM書架	900用	900	100	45

●W2は後パネル厚25mmを含みます

ラック種類	タイプ	参考収納	パネル 外寸		棚板最大積載質量(等分布载荷)	棚段変更ピッチ
			D			
			単式	複式		
TM書架	220用	B5タテ	258*	478	40kg	25
	240用	A4タテ	278*	518	60kg	
	320用	A4ヨコ	358*	678	80kg	
	420用	B4ヨコ	458	878	80kg	

※は移動台車製作不可

有効段数				
タイプ	d220	d240	d320	d420
1940	6段		5段	
2240	7段		6段	

●仕様・オプション等、詳細は P.312 ~をご参照ください。

物流情報管理システム

システム
モジュールラック

産業用ラック

物品棚

JIS物品棚

移動ラック

立体自動倉庫

搬送機

産業用
アイテム

地震対策
製品

書架

移動ラック

構造物事業

建築事業

植物工場

実験・
研究設備

技術及び
関連資料

スライドハンドル式移動ラック（書架）

シャトルナビ®



抗菌樹脂

ゼオミック（銀イオン含有無機抗菌剤）を操作部分の樹脂に練り込み

ハンドルに無機抗菌剤「ゼオミック」を含有した樹脂を採用。抗菌製品技術協議会SIAAが独自に定めた安全基準をクリアした、安全で効果的な抗菌仕様で操作部分をいつも清潔に保てます。

●ゼオミックは株式会社シナネンゼオミック社の登録商標です。

使用抗菌剤は飲み込んだときの有害性、長く触れたときの炎症、遺伝子への影響、皮膚アレルギーに対する安全性試験で合格した物を使用しています。従来の有機素材に比べ手荒れがありません。



特長

1. 最大12連まで対応可能

ハンドル式でありながら、最大12連まで移動可能なパワーがあり、大規模な保管にも対応できます。

2. 複柱書架のオプションが利用可能

ブックサポーター、背当り板、背当りバー、棚板見出しなどの複柱書架オプションのほとんどをそのまま利用することができます。

震災からみんなの命を守りたい！免震機能を高め、より安全な移動ラックに進化！



NEW スーパー免震システム

従来よりシャトルナビに備わっていた「免震性」「ロック解除機構」に、新たに「アジャスト免震機構」が加わることで、より安全性を発揮する「スーパー免震システム」へと進化します。

1 移動ラックの免震性

車輪が地震の揺れを逃し、積載物の落下を防ぐ

+

2 ロック解除機構

地震の揺れによりロックが自動的に解除される

+

3 アジャスト免震機構

地震の急激な加速度によるラックの暴走を抑える

アジャスト免震機構（オプション）

地震の揺れを感知して車輪に適度な抵抗を与え、ラックの暴走を抑えます。一瞬の大きな揺れによるラックの暴走を抑制することで、作業者の安全を守ります。

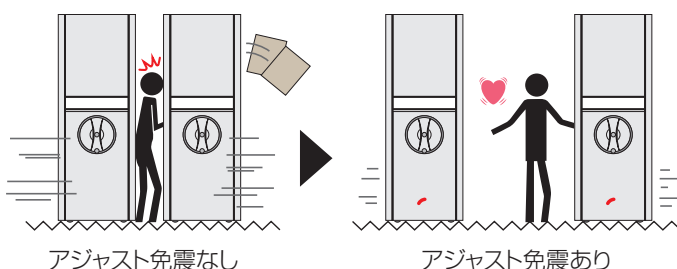

●アジャスト免震機構の加振試験詳細は P.575 をご参照ください。

標準仕様

棚体	複柱書架(d220 40kg/段)、(d240 60kg/段)、(d320 60kg/段)、(d420 80kg/段)	
最大積載質量	1連あたり	[書架]280kg/単式1連・560kg/複式1連
	1列あたり	[書架]6.72t/列
ラックの全体高	ラック標準規格サイズに準ずる	
ラック奥行寸法	ラック標準規格サイズに準ずる	
ラック最大連長さ	[書架]10.8m(支柱芯々)12連	
最大移動質量	20,000kg	
安全装置	ロックノブ・下部転倒防止金具・上部転倒防止装置(オプション)	
免震機構	自動ロック解除装置・集束機能(オプション)・エンド緩衝装置(オプション)・アジャスト免震機構(オプション)	
オプション	通路照明・キーロック・背面パネル・後パネル・落下防止バー・背当りバー・その他各種書架,オプション	
台車・駆動構造	溶接台車構造・センター両軸駆動方式	
レール仕上げ	スロープ方式・パネル床上げ方式・埋込み方式・OAフロア嵩上げ式	
塗装色	上下パネル・パネルフレーム：ハーディクールグレー 後パネル：ハーディクールグレー 背面パネル：マイルドホワイト インデックスレール：アルミンシルバー 棚体：マイルドホワイト 台車：ナチュラルグレー	

基本構成図

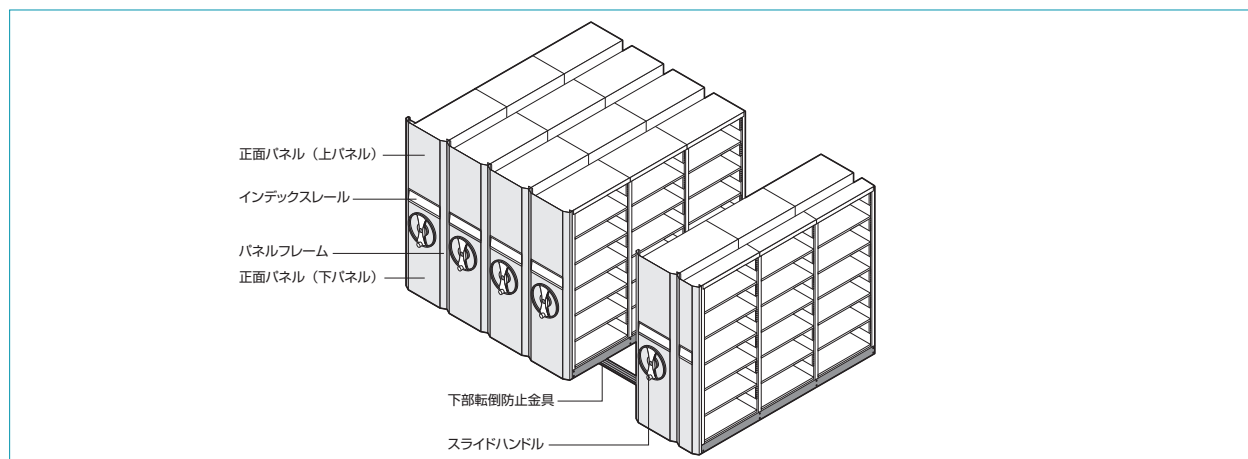

標準寸法

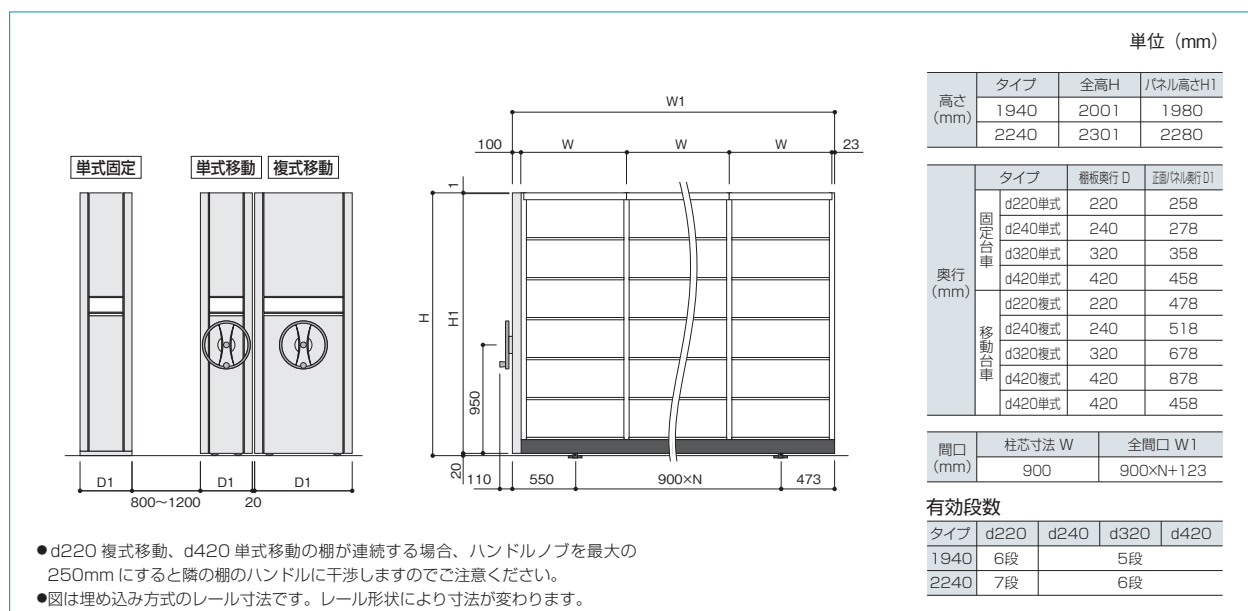

●仕様・オプション等、詳細は P.314 ~ をご参照ください。

シャトルナビ

最大積載質量 (等分布载荷)	棚板 d220	40kg/ 段
	棚板 d240	60kg/ 段
	棚板 d320	60kg/ 段
	棚板 d420	80kg/ 段

- 集中荷重になりますと耐荷重能力は半減します。
- 最大積載質量 (1 連当たり) 560kg (複式) 280kg (単式)

標準色	正面パネル	ハーディクルグレー
	パネルフレーム	ハーディクルグレー
	棚 体	マイルドホワイト
	台 車	ナチュラルグレー

品番・呼称



d220 タイプ

本体価格 (税抜)

型 式	段数	連数	本体外寸(mm)高さ(H)×間口(W)×奥行(D)	品 番	価 格
複式移動	6段	2連	2001 × 2033 × 478	HHT-6162WM	452,370
単式固定			2001 × 1923 × 258	HHT-6162SK	162,130
複式移動	6段	3連	2001 × 2933 × 478	HHT-6163WM	560,040
単式固定			2001 × 2823 × 258	HHT-6163SK	220,840
複式移動	6段	4連	2001 × 3833 × 478	HHT-6164WM	700,540
単式固定			2001 × 3723 × 258	HHT-6164SK	269,960
複式移動	6段	5連	2001 × 4733 × 478	HHT-6165WM	834,750
単式固定			2001 × 4623 × 258	HHT-6165SK	328,120
複式移動	6段	6連	2001 × 5633 × 478	HHT-6166WM	962,780
単式固定			2001 × 5523 × 258	HHT-6166SK	377,650
複式移動	7段	2連	2301 × 2033 × 478	HHT-7172WM	474,770
単式固定			2301 × 1923 × 258	HHT-7172SK	175,790
複式移動	7段	3連	2301 × 2933 × 478	HHT-7173WM	591,570
単式固定			2301 × 2823 × 258	HHT-7173SK	238,760
複式移動	7段	4連	2301 × 3833 × 478	HHT-7174WM	740,660
単式固定			2301 × 3723 × 258	HHT-7174SK	292,280
複式移動	7段	5連	2301 × 4733 × 478	HHT-7175WM	883,550
単式固定			2301 × 4623 × 258	HHT-7175SK	354,780
複式移動	7段	6連	2301 × 5633 × 478	HHT-7176WM	1,020,260
単式固定			2301 × 5523 × 258	HHT-7176SK	408,590

d240 タイプ

型 式	段数	連数	本体外寸(mm)高さ(H)×間口(W)×奥行(D)	品 番	価 格
複式移動	5段	2連	2001 × 2033 × 518	HHT-6252WM	452,540
単式固定			2001 × 1923 × 278	HHT-6252SK	160,990
複式移動	5段	3連	2001 × 2933 × 518	HHT-6253WM	556,730
単式固定			2001 × 2823 × 278	HHT-6253SK	218,280
複式移動	5段	4連	2001 × 3833 × 518	HHT-6254WM	695,240
単式固定			2001 × 3723 × 278	HHT-6254SK	265,590
複式移動	5段	5連	2001 × 4733 × 518	HHT-6255WM	826,640
単式固定			2001 × 4623 × 278	HHT-6255SK	322,530
複式移動	5段	6連	2001 × 5633 × 518	HHT-6256WM	951,910
単式固定			2001 × 5523 × 278	HHT-6256SK	370,280
複式移動	6段	2連	2301 × 2033 × 518	HHT-7262WM	476,140
単式固定			2301 × 1923 × 278	HHT-7262SK	175,440
複式移動	6段	3連	2301 × 2933 × 518	HHT-7263WM	589,720
単式固定			2301 × 2823 × 278	HHT-7263SK	237,140
複式移動	6段	4連	2301 × 3833 × 518	HHT-7264WM	737,330
単式固定			2301 × 3723 × 278	HHT-7264SK	288,980
複式移動	6段	5連	2301 × 4733 × 518	HHT-7265WM	877,730
単式固定			2301 × 4623 × 278	HHT-7265SK	350,410
複式移動	6段	6連	2301 × 5633 × 518	HHT-7266WM	1,012,100
単式固定			2301 × 5523 × 278	HHT-7266SK	402,690

- レール・レール止めストッパー・スロープの価格は含まれておりません。

d320 タイプ

本体価格 (税抜)

型 式	段数	連数	本体外寸(mm)高さ(H)×間口(W)×奥行(D)	品 番	価 格
複式移動	5段	2連	2001 × 2033 × 678	HHT-6352WM	470,840
単式固定			2001 × 1923 × 358	HHT-6352SK	169,960
複式移動	5段	3連	2001 × 2933 × 678	HHT-6353WM	583,550
単式固定			2001 × 2823 × 358	HHT-6353SK	231,390
複式移動	5段	4連	2001 × 3833 × 678	HHT-6354WM	730,740
単式固定			2001 × 3723 × 358	HHT-6354SK	282,880
複式移動	5段	5連	2001 × 4733 × 678	HHT-6355WM	870,860
単式固定			2001 × 4623 × 358	HHT-6355SK	344,160
複式移動	5段	6連	2001 × 5633 × 678	HHT-6356WM	1,004,640
単式固定			2001 × 5523 × 358	HHT-6356SK	396,100
複式移動	6段	2連	2301 × 2033 × 678	HHT-7362WM	497,060
単式固定			2301 × 1923 × 358	HHT-7362SK	185,560
複式移動	6段	3連	2301 × 2933 × 678	HHT-7363WM	620,770
単式固定			2301 × 2823 × 358	HHT-7363SK	252,350
複式移動	6段	4連	2301 × 3833 × 678	HHT-7364WM	778,310
単式固定			2301 × 3723 × 358	HHT-7364SK	309,140
複式移動	6段	5連	2301 × 4733 × 678	HHT-7365WM	928,620
単式固定			2301 × 4623 × 358	HHT-7365SK	375,370
複式移動	6段	6連	2301 × 5633 × 678	HHT-7366WM	1,072,880
単式固定			2301 × 5523 × 358	HHT-7366SK	432,530

d420 タイプ

型 式	段数	連数	本体外寸(mm)高さ(H)×間口(W)×奥行(D)	品 番	価 格
単式移動	5段	2連	2001 × 2033 × 458	HHT-6452SM	400,020
複式移動			2001 × 2033 × 878	HHT-6452WM	508,360
単式固定			2001 × 1923 × 458	HHT-6452SK	189,440
単式移動	5段	3連	2001 × 2933 × 458	HHT-6453SM	483,400
複式移動			2001 × 2933 × 878	HHT-6453WM	634,140
単式固定			2001 × 2823 × 458	HHT-6453SK	259,290
単式移動	5段	4連	2001 × 3833 × 458	HHT-6454SM	592,840
複式移動			2001 × 3833 × 878	HHT-6454WM	797,910
単式固定			2001 × 3723 × 458	HHT-6454SK	318,610
単式移動	5段	5連	2001 × 4733 × 458	HHT-6455SM	702,760
複式移動			2001 × 4733 × 878	HHT-6455WM	951,690
単式固定			2001 × 4623 × 458	HHT-6455SK	387,990
単式移動	5段	6連	2001 × 5633 × 458	HHT-6456SM	805,690
複式移動			2001 × 5633 × 878	HHT-6456WM	1,101,370
単式固定			2001 × 5523 × 458	HHT-6456SK	447,870
単式移動	6段	2連	2301 × 2033 × 458	HHT-7462SM	417,930
複式移動			2301 × 2033 × 878	HHT-7462WM	545,600
単式固定			2301 × 1923 × 458	HHT-7462SK	207,790
単式移動	6段	3連	2301 × 2933 × 458	HHT-7463SM	508,180
複式移動			2301 × 2933 × 878	HHT-7463WM	687,770
単式固定			2301 × 2823 × 458	HHT-7463SK	284,030
単式移動	6段	4連	2301 × 3833 × 458	HHT-7464SM	624,050
複式移動			2301 × 3833 × 878	HHT-7464WM	867,360
単式固定			2301 × 3723 × 458	HHT-7464SK	349,760
単式移動	6段	5連	2301 × 4733 × 458	HHT-7465SM	740,390
複式移動			2301 × 4733 × 878	HHT-7465WM	1,036,990
単式固定			2301 × 4623 × 458	HHT-7465SK	425,610
単式移動	6段	6連	2301 × 5633 × 458	HHT-7466SM	849,750
複式移動			2301 × 5633 × 878	HHT-7466WM	1,202,340
単式固定			2301 × 5523 × 458	HHT-7466SK	491,850

●レール・レール止めストッパー・スロープの価格は含まれておりません。

物流情報管理
システムシステム
モジュールラック

産業用ラック

物品棚

JIS物品棚

移動ラック

立体自動倉庫

搬送機

産業用
アイテム地震対策
製品

書架

移動ラック

構造物事業

建築事業

植物工場

実験・
研究設備技術及び
関連資料

無軌条スライドハンドル式移動ラック（書架）

ノンレールシャトルナビ®

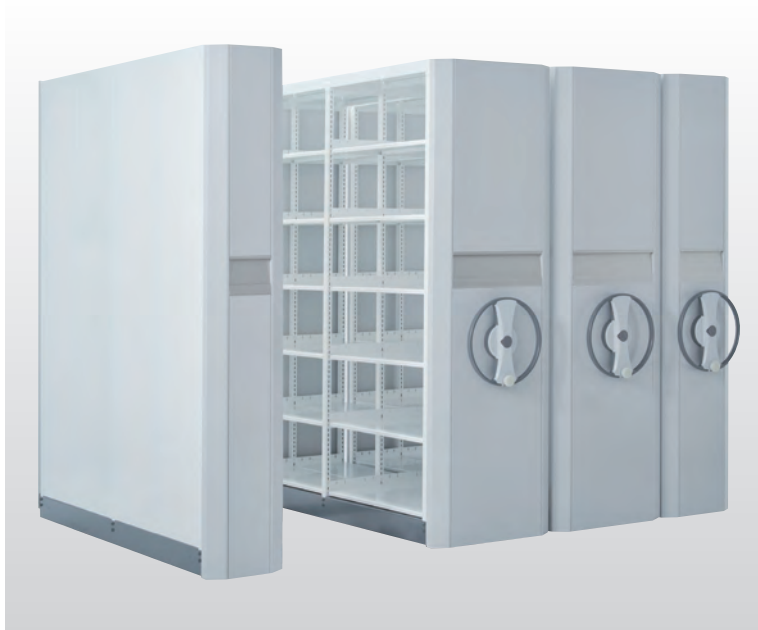

抗菌樹脂

ゼオミック（銀イオン含有無機抗菌剤）を操作部分の樹脂に練り込み

ハンドルに無機抗菌剤「ゼオミック」を含有した樹脂を採用。抗菌製品技術協議会SIAAが独自に定めた安全基準をクリアした、安全で効果的な抗菌仕様で操作部分をいつも清潔に保てます。

●ゼオミックは株式会社シナネンゼオミック社の登録商標です。

使用抗菌剤は飲み込んだときの有害性、長く触れたときの炎症、遺伝子への影響、皮膚アレルギーに対する安全性試験で合格した物を使用しています。

従来の有機素材に比べ手荒れがありません。



背面側に1本だけ蛇行制御のためのガイドレールを設置。通路内にはレールがないため、台車や車イスの通行もスムーズです。ハンドルを回すだけで動かすことができ、操作も簡単です。

特長

1. 足元が気にならない

通路内にレールがないため、作業中足元を気にする必要がありません。

2. レイアウト変更が容易

レールを床に埋め込まないので、撤去・移設・増設が容易に行えます。

移動ラック

標準装備

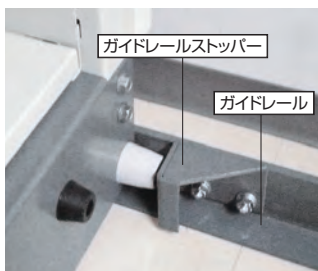

ガイドレール

移動ラックの蛇行を制御するためのレールです。ガイドレールが基準になりますので、ラックの位置ずれ修正が必要ありません。

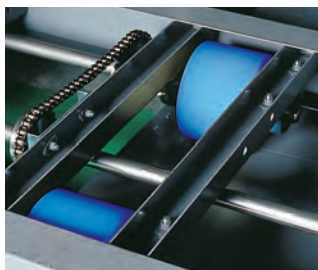

HEU-高性能ウレタン車輪

当社独自の開発を行ったウレタン車輪の採用により、床面を移動ラックの荷重から守ります。

オプション

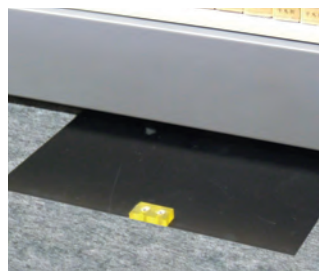

床ストッパー

地震時におけるラックの暴走を防ぎます。

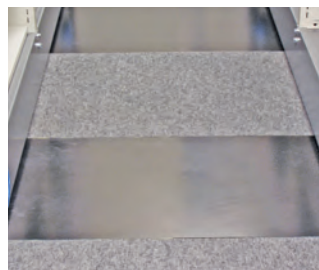

鉄板シート

OAフロア、床仕上材の保護に使用します。

標準仕様

最大積載質量	複柱書架 d220 40kg/段(棚板一枚当たり等分布載荷) d240 60kg/段(棚板一枚当たり等分布載荷) d320 60kg/段(棚板一枚当たり等分布載荷) d420 80kg/段(棚板一枚当たり等分布載荷) ※ただし1列当たりの総質量を1500kg(自重含む)以下とする	
最大連数	3連まで	
ラック高さ	H2351 まで(支柱高さ2240mmまで)	
車輪仕様	ウレタン巻き鉄製車輪	
台枠補正方式	ガイドレールによるずれ防止	
許容床レベル	1mにつき5mm以下とする。但し局部的な凹凸がないこと。	
オプション	上部転倒防止装置・通路照明・床ストッパー・鉄板シート・背面パネル・後パネル・落下防止バー・背当りバー・その他書架オプション類	
床仕様	コンクリート面	そのまま設置
	バンチカーペット、Pタイル等の床仕上げ材	床仕上げ材を剥がし鉄板シート(オプション)を貼る
	OAフロア	床仕上げ材を剥がし鉄板シート(オプション)を貼る ※荷重の制限あり(OAフロアの荷重設定に準じます。)
塗装色	上・下パネル:ハーディクルグレー 後パネル:ハーディクルグレー 背面パネル:マイルドホワイト パネルフレーム:ハーディクルグレー 台車:ナチュラルグレー ※お客様の要望により特注色にも対応します。	

基本構成図

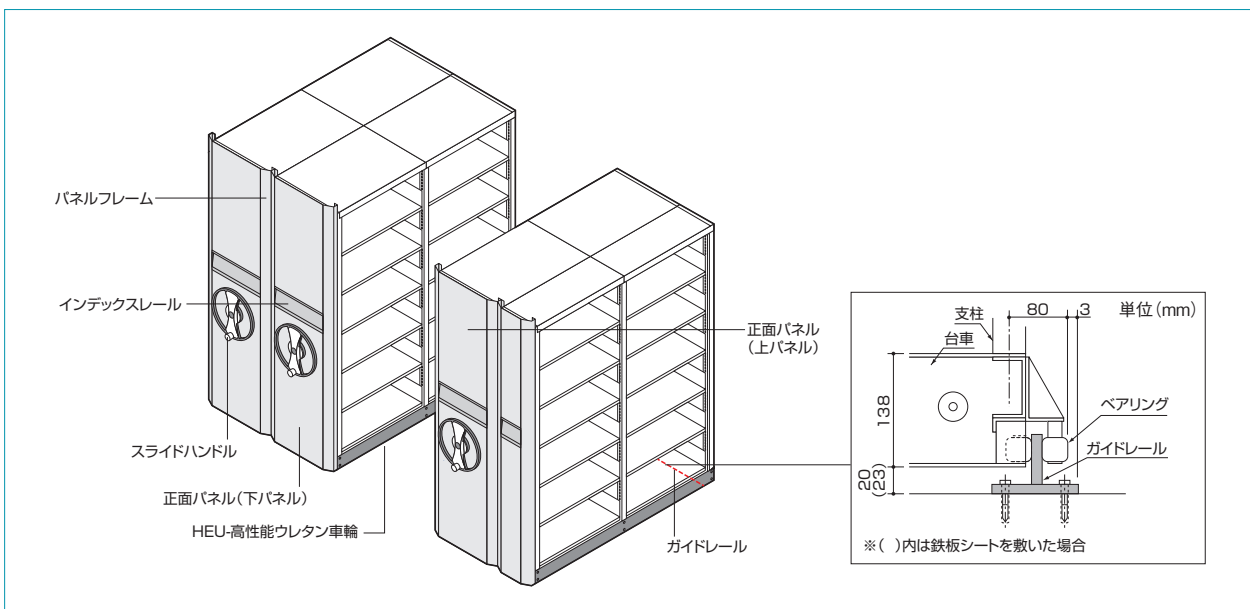

標準寸法

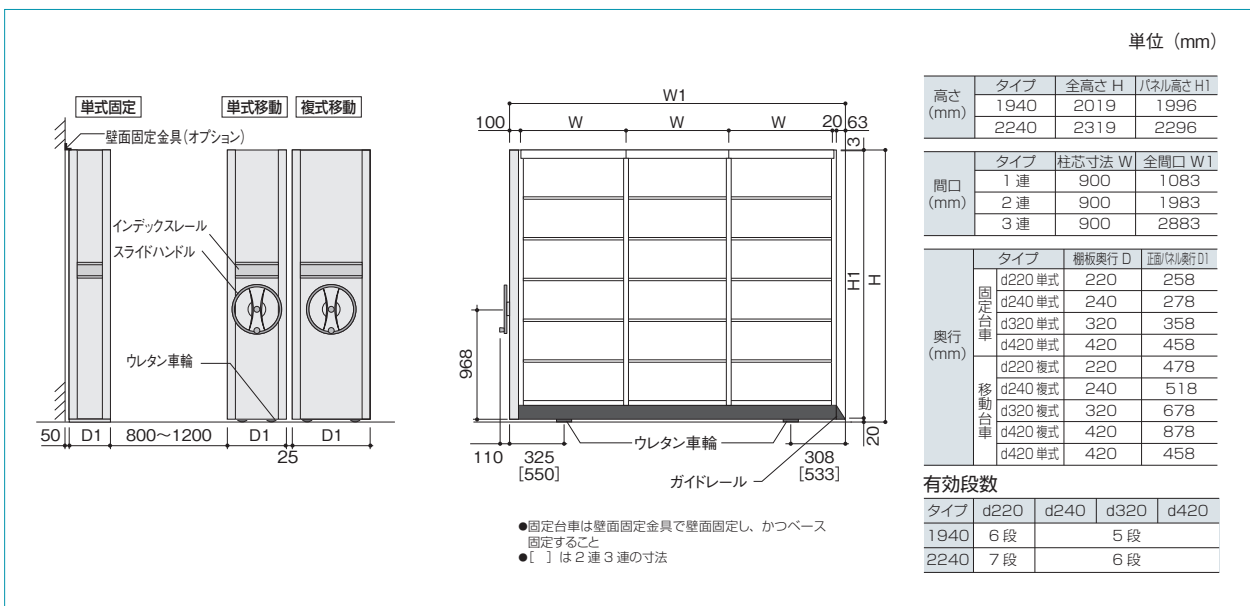

物流情報管理システム

システムモジュールラック

産業用ラック

物品棚

JIS物品棚

移動ラック

立体自動倉庫

搬送機

産業用アイテム

地震対策製品

書架

移動ラック

構造物事業

建築事業

植物工場

実験・研究設備

技術及び関連資料

ノンレールシャトルナビ

(書架タイプ)

最大積載質量 (等分布载荷)	棚板 d220	40kg/ 段
	棚板 d240	60kg/ 段
	棚板 d320	60kg/ 段
	棚板 d420	80kg/ 段

- 棚板 1 枚当たり：等分布载荷
- ただし 1 列当たりの総質量を 1500kg (自重含む) 以下とする。
- 集中荷重になりますと耐荷重能力は半減します。

標準色	正面パネル	ハーディクールグレー
	パネルフレーム	ハーディクールグレー
	棚 体	マイルドホワイト
	台 車	ナチュラルグレー

品番・呼称

HNTG-6 4 5 2 W M

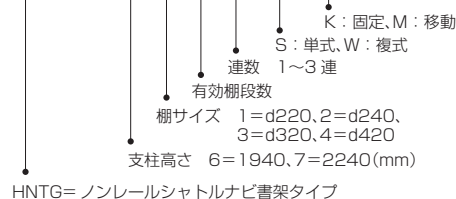

HNTG= ノンレールシャトルナビ書架タイプ

※支柱高さは柱寸寸です。

d220 タイプ

本体価格 (税抜)

型 式	段数	連数	本体外寸(mm)高さ(H)×間口(W)×奥行(D)	品 番	価 格
複式移動	6段	1連	2019 × 1133 × 478	HNTG-6161WM	461,930
複式固定			2019 × 1023 × 478	HNTG-6161WK	160,450
複式移動	6段	2連	2019 × 2033 × 478	HNTG-6162WM	560,450
複式固定			2019 × 1923 × 478	HNTG-6162WK	241,180
複式移動	6段	3連	2019 × 2933 × 478	HNTG-6163WM	645,090
複式固定			2019 × 2823 × 478	HNTG-6163WK	322,110
複式移動	7段	1連	2319 × 1133 × 478	HNTG-7171WM	474,220
複式固定			2319 × 1023 × 478	HNTG-7171WK	173,340
複式移動	7段	2連	2319 × 2033 × 478	HNTG-7172WM	581,770
複式固定			2319 × 1923 × 478	HNTG-7172WK	262,700
複式移動	7段	3連	2319 × 2933 × 478	HNTG-7173WM	675,160
複式固定			2319 × 2823 × 478	HNTG-7173WK	352,140

d240 タイプ

本体価格 (税抜)

型 式	段数	連数	本体外寸(mm)高さ(H)×間口(W)×奥行(D)	品 番	価 格
複式移動	5段	1連	2019 × 1133 × 518	HNTG-6251WM	462,510
複式固定			2019 × 1023 × 518	HNTG-6251WK	159,510
複式移動	5段	2連	2019 × 2033 × 518	HNTG-6252WM	557,110
複式固定			2019 × 1923 × 518	HNTG-6252WK	236,270
複式移動	5段	3連	2019 × 2933 × 518	HNTG-6253WM	637,670
複式固定			2019 × 2823 × 518	HNTG-6253WK	313,070
複式移動	6段	1連	2319 × 1133 × 518	HNTG-7261WM	475,270
複式固定			2319 × 1023 × 518	HNTG-7261WK	172,910
複式移動	6段	2連	2319 × 2033 × 518	HNTG-7262WM	579,420
複式固定			2319 × 1923 × 518	HNTG-7262WK	258,770
複式移動	6段	3連	2319 × 2933 × 518	HNTG-7263WM	669,200
複式固定			2319 × 2823 × 518	HNTG-7263WK	344,650

- 別途ガイドレール費用 24,000 円 /m が必要です。
- 価格には鉄板シート・床ストッパーは含まれておりません。

d320 タイプ

本体価格 (税抜)

型 式	段数	連数	本体外寸(mm)高さ(H)×間口(W)×奥行(D)	品 番	価 格
複式移動	5段	1連	2019 × 1133 × 678	HNTG-6351WM	475,920
単式固定			2019 × 1023 × 358	HNTG-6351SK	125,040
複式固定			2019 × 1023 × 678	HNTG-6351WK	169,640
複式移動	5段	2連	2019 × 2033 × 678	HNTG-6352WM	579,240
単式固定			2019 × 1923 × 358	HNTG-6352SK	175,010
複式固定			2019 × 1923 × 678	HNTG-6352WK	255,070
複式移動	5段	3連	2019 × 2933 × 678	HNTG-6353WM	668,460
単式固定			2019 × 2823 × 358	HNTG-6353SK	224,850
複式固定			2019 × 2823 × 678	HNTG-6353WK	340,450
複式移動	6段	1連	2319 × 1133 × 678	HNTG-7361WM	490,080
単式固定			2319 × 1023 × 358	HNTG-7361SK	134,290
複式固定			2319 × 1023 × 678	HNTG-7361WK	184,720
複式移動	6段	2連	2319 × 2033 × 678	HNTG-7362WM	604,540
単式固定			2319 × 1923 × 358	HNTG-7362SK	189,330
複式固定			2319 × 1923 × 678	HNTG-7362WK	280,310
複式移動	6段	3連	2319 × 2933 × 678	HNTG-7363WM	704,040
単式固定			2319 × 2823 × 358	HNTG-7363SK	244,430
複式固定			2319 × 2823 × 678	HNTG-7363WK	375,990

d420 タイプ

本体価格 (税抜)

型 式	段数	連数	本体外寸(mm)高さ(H)×間口(W)×奥行(D)	品 番	価 格
単式移動	5段	1連	2019 × 1133 × 458	HNTG-6451SM	434,370
複式移動			2019 × 1133 × 878	HNTG-6451WM	508,270
単式固定			2019 × 1023 × 458	HNTG-6451SK	135,850
複式固定			2019 × 1023 × 878	HNTG-6451WK	187,940
単式移動	5段	2連	2019 × 2033 × 458	HNTG-6452SM	508,700
複式移動			2019 × 2033 × 878	HNTG-6452WM	616,110
単式固定			2019 × 1923 × 458	HNTG-6452SK	193,430
複式固定			2019 × 1923 × 878	HNTG-6452WK	285,430
単式移動	5段	3連	2019 × 2933 × 458	HNTG-6453SM	569,310
複式移動			2019 × 2933 × 878	HNTG-6453WM	717,590
単式固定			2019 × 2823 × 458	HNTG-6453SK	251,010
複式固定			2019 × 2823 × 878	HNTG-6453WK	383,130
単式移動	6段	1連	2319 × 1133 × 458	HNTG-7461SM	444,370
複式移動			2319 × 1133 × 878	HNTG-7461WM	527,980
単式固定			2319 × 1023 × 458	HNTG-7461SK	146,450
複式固定			2319 × 1023 × 878	HNTG-7461WK	208,740
単式移動	6段	2連	2319 × 2033 × 458	HNTG-7462SM	525,540
複式移動			2319 × 2033 × 878	HNTG-7462WM	652,270
単式固定			2319 × 1923 × 458	HNTG-7462SK	210,240
複式固定			2319 × 1923 × 878	HNTG-7462WK	322,120
単式移動	6段	3連	2319 × 2933 × 458	HNTG-7463SM	592,550
複式移動			2319 × 2933 × 878	HNTG-7463WM	769,650
単式固定			2319 × 2823 × 458	HNTG-7463SK	274,260
複式固定			2319 × 2823 × 878	HNTG-7463WK	435,680

●別途ガイドレール費用 24,000 円 /m が必要です。

●価格には鉄板シート・床ストッパーは含まれておりません。

物流情報管理
システムシステム
モジュールラック

産業用ラック

物品棚

JIS物品棚

移動ラック

立体自動倉庫

搬送機

産業用
アイテム地震対策
製品

書架

移動ラック

構造物事業

建築事業

植物工場

実験・
研究設備技術及び
関連資料



アシストハンドル式移動ラック

スリムナビ



特長

1. 始動力をアシスト

始動にかかる力をハンドルレバーで軽減。始動力をアシストし、誰でも少ない力で操作できます。

2. CDや文庫本を無駄なく収納

奥行d320の棚板を背当りバーで仕切ることによってCDや文庫本を無駄なく収納できます。

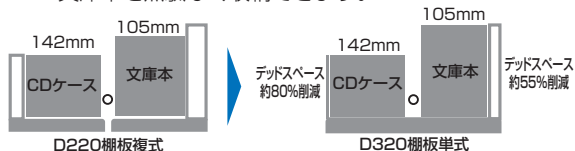

3. 「もう1列」が設置可能に

限られたスペースで高収納を目指す移動ラックにおいて、棚板d320単式列を増設できます。

※レイアウトや連数により設置できない場合もあります。

標準仕様

棚体	複柱書架単式(d320) ※d420単式、d160・d220・240・320・420複式も対応できます。ご相談ください。
最大積載質量	1連あたり [書架]280kg/ 単式1連
	1列あたり [書架]840kg/ 列
ラックの全体高	ラック標準規格サイズに準ずる
ラック奥行寸法	ラック標準規格サイズに準ずる
ラック最大連長さ	[書架]2.7m(支柱芯々)3連
最大移動質量	1,000kg
安全装置	ロックノブ・下部転倒防止金具・上部転倒防止装置
免震機構	自動ロック解除装置
オプション	通路照明・キーロック・背面パネル・後パネル・落下防止バー・背当りバー・その他各種書架、オプション
台車・駆動構造	溶接台車構造・片軸駆動方式
レール仕上げ	スロープ方式・パネル床上げ方式・埋込み方式・OAフロア嵩上げ式
塗装色	上下パネル・パネルフレーム：ハーディクールグレー 後パネル：ハーディクールグレー 背面パネル：マイルドホワイト インデックスレール：アルミンシルバー 棚体：マイルドホワイト 台枠：ナチュラルグレー

基本構成図

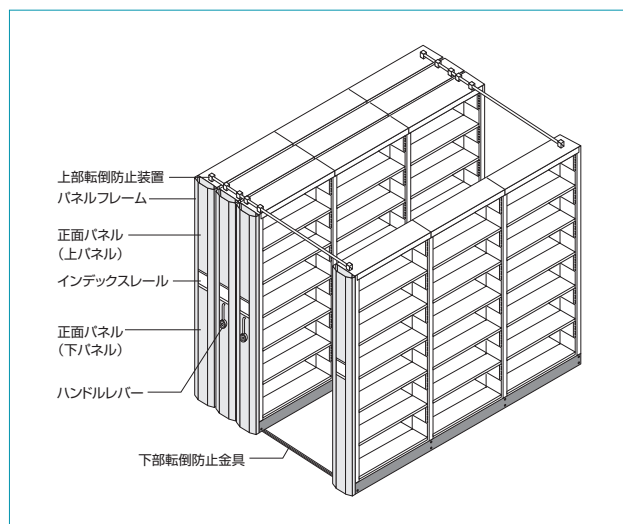

基本操作

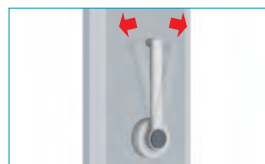

ハンドルレバー操作

ハンドルレバーを進行方向に倒すとラックが動き始めるので、そのままの勢いで軽く押しして移動させます。

安全対策

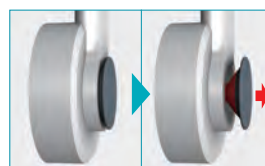

通路ロック装置

通路内で作業を行う場合は挟まれ防止のためロックノブを引いてハンドルロックをかけます。

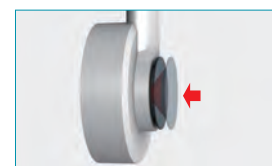

免震機構

地震の揺れを感知してハンドルロックが自動で解除。車輪がラックの揺れを逃がし、転倒や収納物の落下を防ぎます。

最大積載質量（等分布载荷） 棚板 d320 60kg/段

- 集中荷重になりますと耐荷重能力は半減します。
- 最大積載質量（1連当たり）280kg（単式）

標準色	正面パネル	ハーディクールグレー
	パネルフレーム	ハーディクールグレー
	棚体	マイルドホワイト
	台車	ナチュラルグレー

品番・呼称

AHT-6393SM

スリムナビ
(書架タイプ)

K: 固定, M: 移動
S: 単式, M: 複式使い(背当りバー付き)
連数 1~3連
段数 5~12段(0:10段/1:11段/2:12段)
棚サイズ 3=d320

支柱高さ 6=1940, 7=2240(mm)
●支柱高さは柱実寸です。

標準寸法

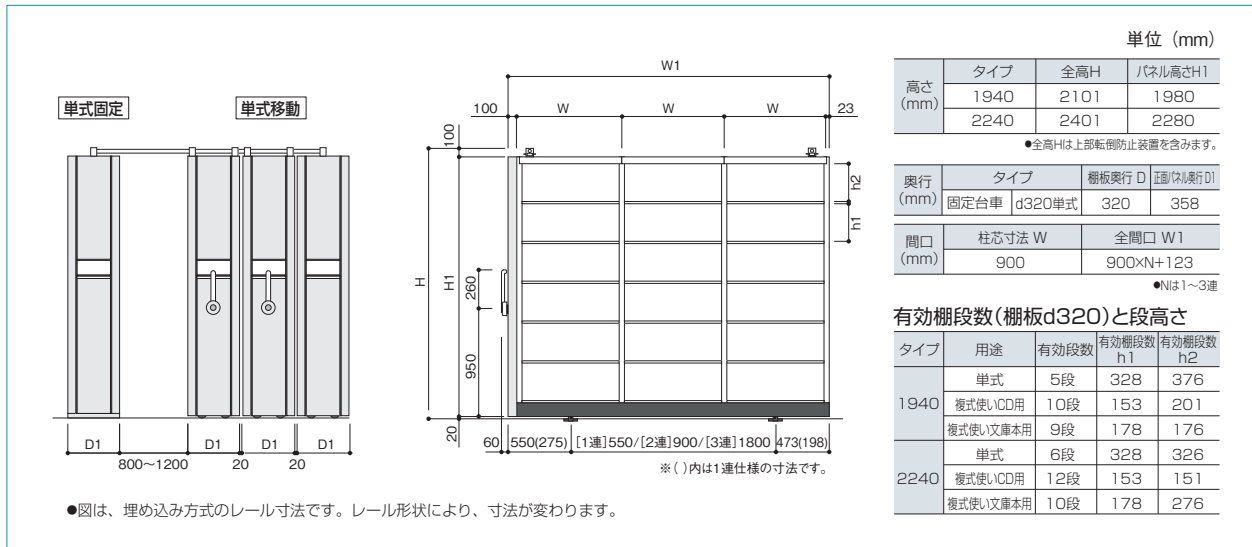

1940(H) d320単式

本体価格(税抜)

型 式	段数	連数	本体寸法(mm)	高さ(H)×間口(W)×奥行(D)	品 番	価 格
単式移動	5段	2連	2001	1983×358	AHT-6352SM	429,460
単式固定	5段	2連	2001	1923×358	AHT-6352SK	168,410
単式移動	5段	3連	2001	2883×358	AHT-6353SM	500,330
単式固定	5段	3連	2001	2823×358	AHT-6353SK	235,230
単式移動(複式使いCD用)	10段	2連	2001	1983×358	AHT-6302MM	469,130
単式固定(複式使いCD用)	10段	2連	2001	1923×358	AHT-6302MK	207,530
単式移動(複式使いCD用)	10段	3連	2001	2883×358	AHT-6303MM	559,680
単式固定(複式使いCD用)	10段	3連	2001	2823×358	AHT-6303MK	293,790
単式移動(複式使い文庫本用)	9段	2連	2001	1983×358	AHT-6392MM	461,210
単式固定(複式使い文庫本用)	9段	2連	2001	1923×358	AHT-6392MK	199,690
単式移動(複式使い文庫本用)	9段	3連	2001	2883×358	AHT-6393MM	547,830
単式固定(複式使い文庫本用)	9段	3連	2001	2823×358	AHT-6393MK	282,040

2240(H) d320単式

型 式	段数	連数	本体寸法(mm)	高さ(H)×間口(W)×奥行(D)	品 番	価 格
単式移動	6段	2連	2301	1983×358	AHT-7362SM	443,360
単式固定	6段	2連	2301	1923×358	AHT-7362SK	183,660
単式移動	6段	3連	2301	2883×358	AHT-7363SM	519,300
単式固定	6段	3連	2301	2823×358	AHT-7363SK	255,640
単式移動(複式使いCD用)	12段	2連	2301	1983×358	AHT-7322MM	490,900
単式固定(複式使いCD用)	12段	2連	2301	1923×358	AHT-7322MK	230,580
単式移動(複式使いCD用)	12段	3連	2301	2883×358	AHT-7323MM	590,450
単式固定(複式使いCD用)	12段	3連	2301	2823×358	AHT-7323MK	325,920
単式移動(複式使い文庫本用)	10段	2連	2301	1983×358	AHT-7302MM	475,080
単式固定(複式使い文庫本用)	10段	2連	2301	1923×358	AHT-7302MK	214,900
単式移動(複式使い文庫本用)	10段	3連	2301	2883×358	AHT-7303MM	566,750
単式固定(複式使い文庫本用)	10段	3連	2301	2823×358	AHT-7303MK	302,390

- レール・レール止めストッパー・スロープ・上部転倒防止の価格は含まれておりません。
- 複式使いのみ、背当りバーの価格を含みます。

物流情報管理
システムシステム
モジュールラック

産業用ラック

物品棚

JIS物品棚

移動ラック

立体自動倉庫

搬送機

産業用
アイテム地震対策
製品

書架

移動ラック

構造物事業

建築事業

植物工場

実験・
研究設備技術及び
関連資料

手動式移動ラック（書架）

クレセート®MTB型**抗菌塗装**

菌を長時間増やさないようにする事を抗菌といいます。

無機抗菌剤ゼオミック含有塗装。
銀イオンの特性を利用した国際的に認知された安全な技術。
クレセートMTB型正面パネルフレーム部分(取っ手)に採用。

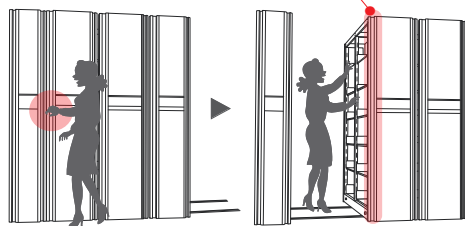
**ゼオミック（銀イオン含有無機抗菌剤）を塗料に配合**

- それはこんな理由から選ばれました。
- 銀の抗菌効果は、銀食器等から古来より知られている。
 - 銀の抜群の耐熱性。
 - イオン状態になることによりさらに抗菌性が向上。
 - 抗菌作用の長期持続性。
 - 各種安全性試験による豊富なデータを保持。

使用抗菌剤は飲み込んだときの有害性、長く触れたときの炎症、遺伝子への影響、皮膚アレルギーに対する安全性試験で合格した物を使用しています。
従来の有機素材に比べ手荒れがありません。

**特長****1. 操作部分に抗菌仕様を採用**

正面パネルのパネルフレームに無機抗菌剤「ゼオミック」を含有した塗装を採用。抗菌製品技術協議会 SIAA が独自に定めた安全基準をクリアした、安全で効果的な抗菌仕様で操作部分をいつも清潔に保てます。

※ゼオミックは（株）シナネンゼオミック社の登録商標です。

2. 使いやすいパネルフレーム

パネルフレーム全体が取っ手となっており、自由な位置に手をかけて操作できます。

3. 複柱書架のオプションが利用可能

複柱書架のオプションのほとんどをそのまま利用することができます。

- 1 連タイプと 2 連タイプがあります。
- 棚板の段ピッチは 25mm 単位で調整できます。
- 移動棚には下部転倒防止金具が標準装備されています。

台車およびレール位置

設置方法はスロープ方式・パネル床上げ方式・埋め込み方式・OAフロア嵩上げ式の 4 タイプよりお選びいただけます。

単位 (mm)

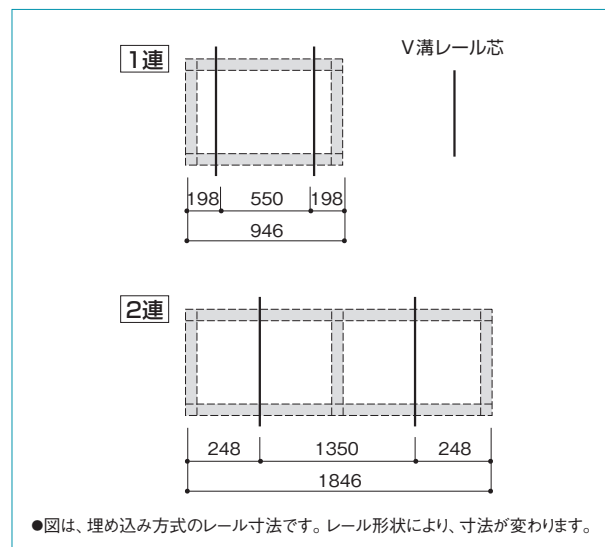

標準仕様

棚 体	複柱書架(d220・d240・d320・d420)
最大積載質量	1連あたり [書架]560kg/ 複式 1連・280kg/ 単式 1連
ラックの全体高	ラック標準規格サイズに準ずる
ラック奥行寸法	ラック標準規格サイズに準ずる
最大連数	2連
台車・駆動構造	溶接台車構造
レール仕上げ	スロープ方式・パネル床上げ方式・埋め込み方式・OAフロア嵩上げ式
塗 装 色	上下パネル・パネルフレーム：ハーディクールグレー 後パネル：ハーディクールグレー 背面パネル：マイルドホワイト インデックスレール：アルミNシルバー 棚体：マイルドホワイト 台枠：ナチュラルグレー

基本構成図

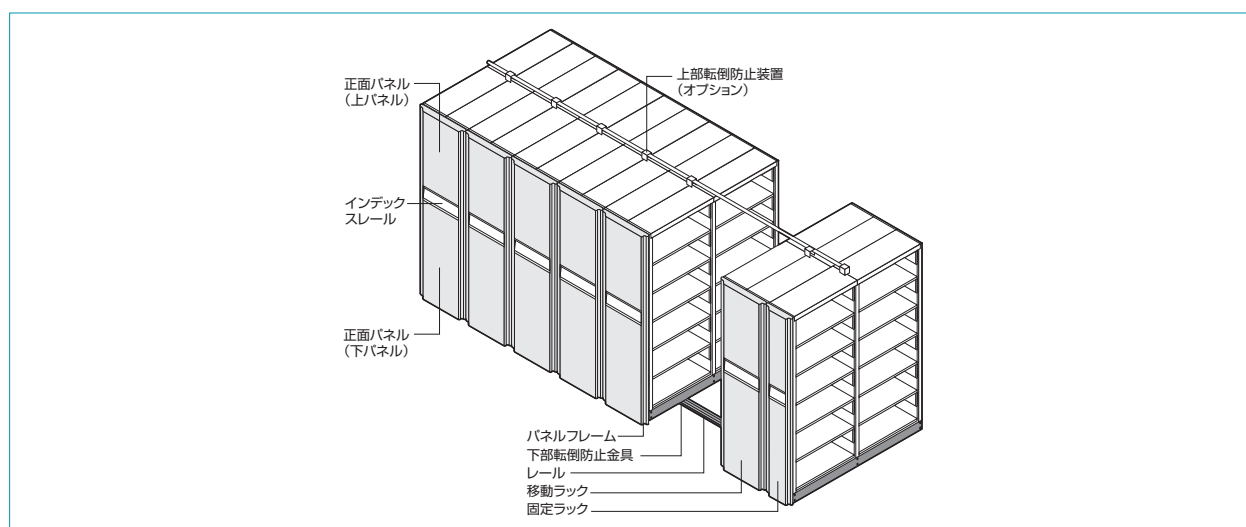

標準寸法

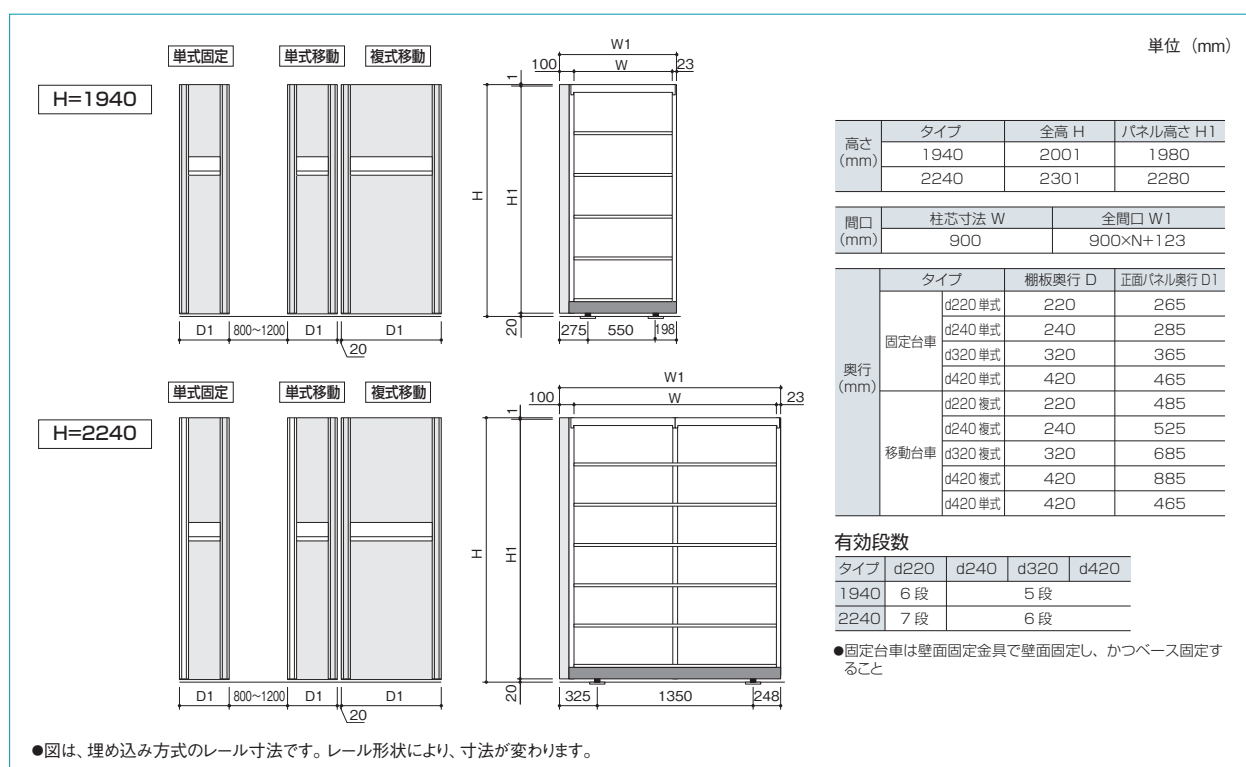

物流情報管理システム

システムモジュールラック

産業用ラック

物品棚

JIS物品棚

移動ラック

立体自動倉庫

搬送機

産業用アイテム

地震対策製品

書架

移動ラック

構造物事業

建築事業

植物工場

実験・研究設備

技術及び関連資料













2-F クレセート



標準装備

品名 / 姿図	説明	品名 / 姿図	説明
インデックスレール 	高さ 100mm までのインデックスが表示できるアルミ製カード差しです。	パネルフレーム 	無機抗菌剤「ゼオミック」を含有した塗装仕上げ。パネルのフレームと取っ手の機能を併せ持ったデザインです。 上から下までどの位置でもつかめます。
下部転倒防止金具 	移動棚の下部に L 型金具を設置。レールの下部転倒防止枠と組み合うことで、書架の転倒、脱輪を防ぎます。		フレーム形状  

オプション

品名 / 姿図	説明	品名 / 姿図	
セーフティストッパー 	ストッパーをセットすることで移動書架を固定し、作業者の挟まれ事故を防ぎます。	アクセサリ 	
上部転倒防止装置 	移動ラックの上部にガイドローラ付上部転倒防止装置を設置し、ラックの転倒を防ぎます。	ブックサポーター 	移動仕切板 
背面 / 後パネル 	各種パネルを設置することにより、収納物をカバーし、ホコリから守るだけでなく美観の点からも役立ちます。	背当り板 	縦仕切板 
		背当りバー 	側当り 
		落下防止バー 	アップガード 

クレセート® (MTB型)

最大積載質量 (等分布载荷)	棚板 d220	40kg/段
	棚板 d240	60kg/段
	棚板 d320	60kg/段
	棚板 d420	80kg/段

●集中荷重になりますと耐荷重能力は半減します。

標準色	正面パネル	ハーディクールグレー
	パネルフレーム	ハーディクールグレー
	棚体	マイルドホワイト
	台車	ナチュラルグレー

品番・呼称

MTB-6 2 5 2 W M

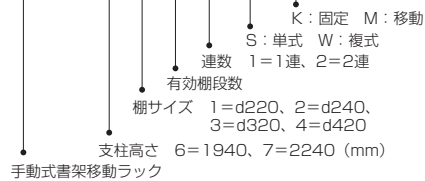

d220 タイプ

本体価格 (税抜)

型式	段数	連数	本体外寸(mm)高さ(H)×間口(W)×奥行(D)	品番	価格
複式移動	6段	1	2001 × 1023 × 485	MTB-6161WM	235,250
単式固定		1	2001 × 1023 × 265	MTB-6161SK	113,120
複式移動	6段	2	2001 × 1923 × 485	MTB-6162WM	325,420
単式固定		2	2001 × 1923 × 265	MTB-6162SK	162,130
複式移動	7段	1	2301 × 1023 × 485	MTB-7171WM	249,560
単式固定		1	2301 × 1023 × 265	MTB-7171SK	122,340
複式移動	7段	2	2301 × 1923 × 485	MTB-7172WM	348,270
単式固定		2	2301 × 1923 × 265	MTB-7172SK	175,790

d240 タイプ

型式	段数	連数	本体外寸(mm)高さ(H)×間口(W)×奥行(D)	品番	価格
複式移動	5段	1	2001 × 1023 × 525	MTB-6251WM	239,540
単式固定		1	2001 × 1023 × 285	MTB-6251SK	113,700
複式移動	5段	2	2001 × 1923 × 525	MTB-6252WM	326,170
単式固定		2	2001 × 1923 × 285	MTB-6252SK	160,990
複式移動	6段	1	2301 × 1023 × 525	MTB-7261WM	254,550
単式固定		1	2301 × 1023 × 285	MTB-7261SK	123,490
複式移動	6段	2	2301 × 1923 × 525	MTB-7262WM	350,290
単式固定		2	2301 × 1923 × 285	MTB-7262SK	175,440

d320 タイプ

型式	段数	連数	本体外寸(mm)高さ(H)×間口(W)×奥行(D)	品番	価格
複式移動	5段	1	2001 × 1023 × 685	MTB-6351WM	249,410
単式固定		1	2001 × 1023 × 365	MTB-6351SK	118,460
複式移動	5段	2	2001 × 1923 × 685	MTB-6352WM	344,410
単式固定		2	2001 × 1923 × 365	MTB-6352SK	169,960
複式移動	6段	1	2301 × 1023 × 685	MTB-7361WM	265,950
単式固定		1	2301 × 1023 × 365	MTB-7361SK	129,070
複式移動	6段	2	2301 × 1923 × 685	MTB-7362WM	371,280
単式固定		2	2301 × 1923 × 365	MTB-7362SK	185,560

d420 タイプ

型式	段数	連数	本体外寸(mm)高さ(H)×間口(W)×奥行(D)	品番	価格
単式移動	5段	1	2001 × 1023 × 465	MTB-6451SM	207,690
複式移動		1	2001 × 1023 × 885	MTB-6451WM	276,290
単式固定		1	2001 × 1023 × 465	MTB-6451SK	130,040
単式移動	5段	2	2001 × 1923 × 465	MTB-6452SM	273,360
複式移動		2	2001 × 1923 × 885	MTB-6452WM	386,470
単式固定		2	2001 × 1923 × 465	MTB-6452SK	189,440
単式移動	6段	1	2301 × 1023 × 465	MTB-7461SM	219,580
複式移動		1	2301 × 1023 × 885	MTB-7461WM	298,490
単式固定		1	2301 × 1023 × 465	MTB-7461SK	142,000
単式移動	6段	2	2301 × 1923 × 465	MTB-7462SM	291,750
複式移動		2	2301 × 1923 × 885	MTB-7462WM	424,690
単式固定		2	2301 × 1923 × 465	MTB-7462SK	207,790

★下記の商品は価格に含まれていません。

- レール 18,700 円/m ●スロープ (片側) 5,000 円/m
- レール止めストッパー 1,480 円/m

●ご要望の仕様について、見積り致します。

- 運賃・取付工事費及び組立工事費・レール基礎工事費は含みません。
- 仕様・価格は予告なく変更する場合があります。

物流情報管理システム

システムモジュールラック

産業用ラック

物品棚

JIS物品棚

移動ラック

立体自動倉庫

搬送機

産業用アイテム

地震対策製品

書架

移動ラック

構造物事業

建築事業

植物工場

実験・研究設備

技術及び関連資料

手動式横引き移動ラック（書架）

ヨコスルー®

●背面パネル、側面パネル、レール中間板、スロープはオプションです。

標準寸法**1. 収容能力が 80%アップ**

オフィスの壁面スペースを最大限利用し、固定ラックと比較して収容能力が約 1.7 倍～ 1.8 倍にアップします。

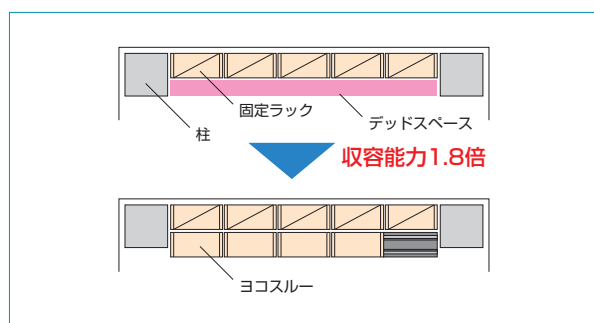
**3. 後からの拡張も可能**

導入後の保管書類の増加に対して、基本セットに拡張セットを追加することで収容能力をアップすることもできます。

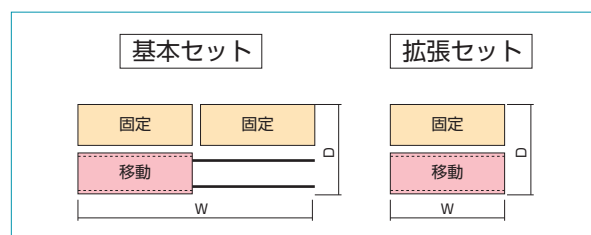
**2. 設置も簡単・スピーディ**

固定ラックの前にレールを敷いて前面の移動ラックを設置するため、導入が簡単でスピーディです。オフィスのレイアウト変更の際にも柔軟に対応することができます。

4. 豊富なバリエーション

スペースに合わせて様々なサイズに対応した書架を選ぶことができます。

標準仕様

棚 体	複柱書架(d220・d240・d320・d420)
最大積載質量 1連あたり	[書架]2500kg/台 ※ラックの最大積載質量に準じる
ラックの全体高	ラック標準規格サイズに準ずる
ラック奥行寸法	ラック標準規格サイズに準ずる
安全装置	下部転倒防止金具
台車・駆動構造	溶接台車構造
レール仕上げ	スロープ方式
塗 装 色	内板・背面パネル：マイルドホワイト 側面パネル：ハーディクールグレー 棚体：マイルドホワイト 台車：ナチュラルグレー

基本構成図

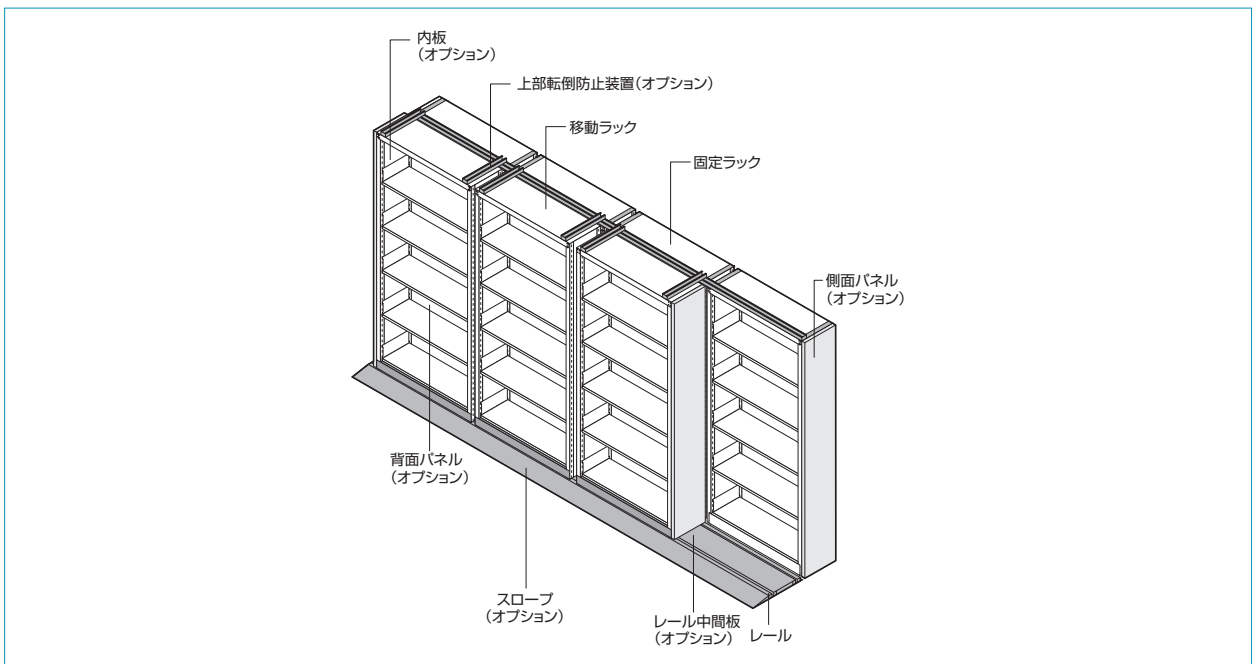

標準寸法

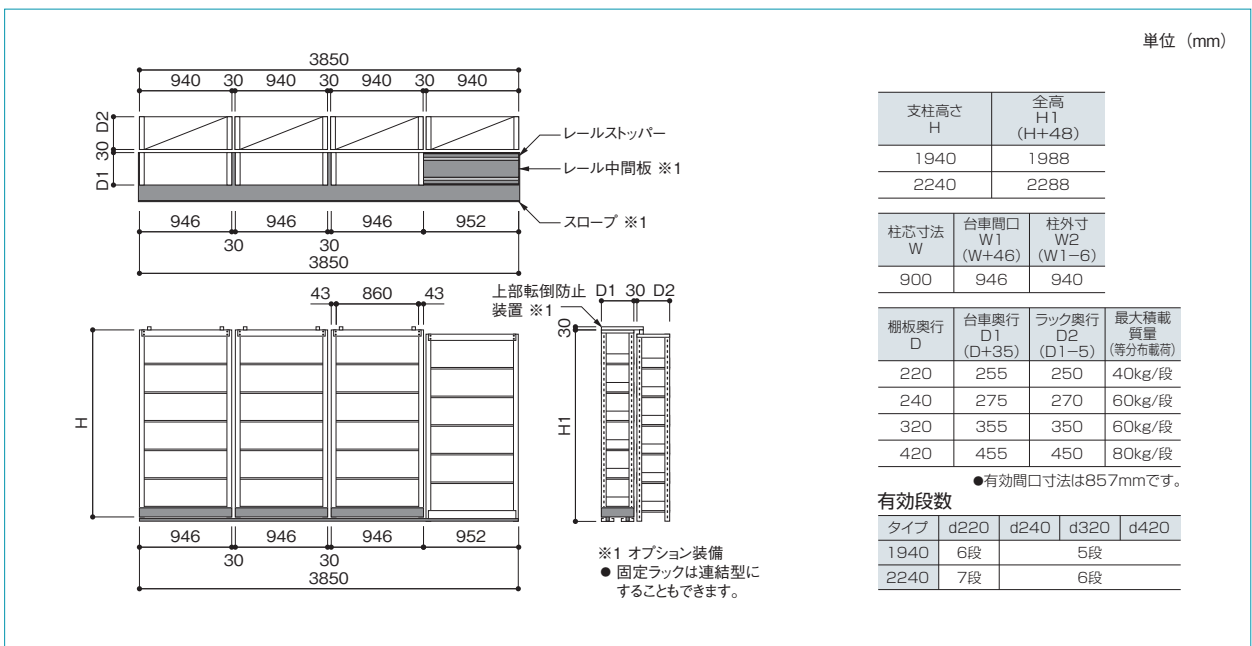

物流情報管理システム

システムモジュールラック

産業用ラック

物品棚

JIS物品棚

移動ラック

立体自動倉庫

搬送機

産業用アイテム

地震対策製品

書架

移動ラック

構造物事業

建築事業





植物工場

実験・研究設備

技術及び関連資料

オプション

本体価格 (税抜)

品名 / 姿図	説明	価格																																																																	
レール中間板・スロープ 	レール中間板・スロープを設置することにより、レールの段差がなくなり、安全に作業ができます。	レール中間板 (1m 当たり) <table border="1"> <thead> <tr> <th>D</th> <th>d220</th> <th>d240</th> <th>d320</th> <th>d420</th> </tr> </thead> <tbody> <tr> <td>品番</td> <td>KLTA</td> <td>KLTB</td> <td>KLTC</td> <td>KLTD</td> </tr> <tr> <td>価格</td> <td>4,520</td> <td>5,560</td> <td>6,120</td> <td>8,080</td> </tr> </tbody> </table> レール (1m・1本当たり) ストッパー (1個当たり) スロープ (片側 1m 当たり) <table border="1"> <thead> <tr> <th>品番</th> <th>KLR</th> <th>品番</th> <th>KLST</th> <th>品番</th> <th>KLS</th> </tr> </thead> <tbody> <tr> <td>価格</td> <td>21,100</td> <td>価格</td> <td>2,560</td> <td>価格</td> <td>5,560</td> </tr> </tbody> </table>	D	d220	d240	d320	d420	品番	KLTA	KLTB	KLTC	KLTD	価格	4,520	5,560	6,120	8,080	品番	KLR	品番	KLST	品番	KLS	価格	21,100	価格	2,560	価格	5,560																																						
D	d220	d240	d320	d420																																																															
品番	KLTA	KLTB	KLTC	KLTD																																																															
価格	4,520	5,560	6,120	8,080																																																															
品番	KLR	品番	KLST	品番	KLS																																																														
価格	21,100	価格	2,560	価格	5,560																																																														
上部転倒防止装置 	ラック上部にガイドローラ付上部転倒防止装置を設置することにより、地震などによるラックの転倒を防ぎます。	上部転倒防止装置 (1台当たり2本セット 但し上部ガイドは含まれません。) <table border="1"> <thead> <tr> <th>D</th> <th>d220</th> <th>d240</th> <th>d320</th> <th>d420</th> </tr> </thead> <tbody> <tr> <td>品番</td> <td>KBTA</td> <td>KBTB</td> <td>KBTC</td> <td>KBTD</td> </tr> <tr> <td>価格</td> <td>5,160</td> <td>5,200</td> <td>5,240</td> <td>5,600</td> </tr> </tbody> </table> 上部ガイド (1m 当たり) <table border="1"> <thead> <tr> <th>品番</th> <th>KBGT1</th> </tr> </thead> <tbody> <tr> <td>価格</td> <td>4,160</td> </tr> </tbody> </table>	D	d220	d240	d320	d420	品番	KBTA	KBTB	KBTC	KBTD	価格	5,160	5,200	5,240	5,600	品番	KBGT1	価格	4,160																																														
D	d220	d240	d320	d420																																																															
品番	KBTA	KBTB	KBTC	KBTD																																																															
価格	5,160	5,200	5,240	5,600																																																															
品番	KBGT1																																																																		
価格	4,160																																																																		
内板 側面パネル・背面パネル 	各種パネルを設置することにより、収納物をカバーし、ホコリから守るだけでなく美観の点からも役立ちます。	書架内板 <table border="1"> <thead> <tr> <th>H</th> <th>D</th> <th>d220</th> <th>d240</th> <th>d320</th> <th>d420</th> </tr> </thead> <tbody> <tr> <td rowspan="2">1800</td> <td>品番</td> <td>KYT6A</td> <td>KYT6B</td> <td>KYT6C</td> <td>KYT6D</td> </tr> <tr> <td>価格</td> <td>8,640</td> <td>9,080</td> <td>10,920</td> <td>13,160</td> </tr> <tr> <td rowspan="2">2100</td> <td>品番</td> <td>KYT7A</td> <td>KYT7B</td> <td>KYT7C</td> <td>KYT7D</td> </tr> <tr> <td>価格</td> <td>9,400</td> <td>9,900</td> <td>12,000</td> <td>14,640</td> </tr> </tbody> </table> 側面パネル <table border="1"> <thead> <tr> <th>H</th> <th>D</th> <th>d220</th> <th>d240</th> <th>d320</th> <th>d420</th> </tr> </thead> <tbody> <tr> <td rowspan="2">2000</td> <td>品番</td> <td>KST6A</td> <td>KST6B</td> <td>KST6C</td> <td>KST6D</td> </tr> <tr> <td>価格</td> <td>15,080</td> <td>15,450</td> <td>16,940</td> <td>18,770</td> </tr> <tr> <td rowspan="2">2300</td> <td>品番</td> <td>KST7A</td> <td>KST7B</td> <td>KST7C</td> <td>KST7D</td> </tr> <tr> <td>価格</td> <td>16,600</td> <td>17,030</td> <td>18,690</td> <td>20,780</td> </tr> </tbody> </table> 背面パネル (W900) <table border="1"> <thead> <tr> <th>H</th> <th>品番</th> <th>価格</th> </tr> </thead> <tbody> <tr> <td>2000</td> <td>KBT63</td> <td>29,090</td> </tr> <tr> <td>2300</td> <td>KBT73</td> <td>32,790</td> </tr> </tbody> </table>	H	D	d220	d240	d320	d420	1800	品番	KYT6A	KYT6B	KYT6C	KYT6D	価格	8,640	9,080	10,920	13,160	2100	品番	KYT7A	KYT7B	KYT7C	KYT7D	価格	9,400	9,900	12,000	14,640	H	D	d220	d240	d320	d420	2000	品番	KST6A	KST6B	KST6C	KST6D	価格	15,080	15,450	16,940	18,770	2300	品番	KST7A	KST7B	KST7C	KST7D	価格	16,600	17,030	18,690	20,780	H	品番	価格	2000	KBT63	29,090	2300	KBT73	32,790
H	D	d220	d240	d320	d420																																																														
1800	品番	KYT6A	KYT6B	KYT6C	KYT6D																																																														
	価格	8,640	9,080	10,920	13,160																																																														
2100	品番	KYT7A	KYT7B	KYT7C	KYT7D																																																														
	価格	9,400	9,900	12,000	14,640																																																														
H	D	d220	d240	d320	d420																																																														
2000	品番	KST6A	KST6B	KST6C	KST6D																																																														
	価格	15,080	15,450	16,940	18,770																																																														
2300	品番	KST7A	KST7B	KST7C	KST7D																																																														
	価格	16,600	17,030	18,690	20,780																																																														
H	品番	価格																																																																	
2000	KBT63	29,090																																																																	
2300	KBT73	32,790																																																																	
セーフティストッパー 	台枠側面に起倒式ストッパーを設置することにより、台車の自走を防止できます。	セーフティストッパー (1個当たり) <table border="1"> <thead> <tr> <th>品番</th> <th>KSS1</th> </tr> </thead> <tbody> <tr> <td>価格</td> <td>7,600</td> </tr> </tbody> </table>	品番	KSS1	価格	7,600																																																													
品番	KSS1																																																																		
価格	7,600																																																																		
取っ手 	取っ手を設置することにより、グリップしやすくなり、ラックの移動が容易になります。 ●施工時、支柱への孔加工が必要です。	取っ手 (1個当たり) <table border="1"> <thead> <tr> <th>品番</th> <th>KHT1</th> </tr> </thead> <tbody> <tr> <td>価格</td> <td>2,560</td> </tr> </tbody> </table>	品番	KHT1	価格	2,560																																																													
品番	KHT1																																																																		
価格	2,560																																																																		
引戸 (書架タイプのみ) 	内板と背面パネルとを併用することにより、保管庫として使用できます。また、引戸にはキーがついており、簡易なセキュリティ対策としても有効です。	引戸 (1セット当たり) <table border="1"> <thead> <tr> <th>H</th> <th>品番</th> <th>価格</th> </tr> </thead> <tbody> <tr> <td>1800</td> <td>KDTM6</td> <td>186,510</td> </tr> <tr> <td>2100</td> <td>KDTM7</td> <td>265,680</td> </tr> </tbody> </table>	H	品番	価格	1800	KDTM6	186,510	2100	KDTM7	265,680																																																								
H	品番	価格																																																																	
1800	KDTM6	186,510																																																																	
2100	KDTM7	265,680																																																																	
アクセサリ 																																																																			

縦仕切板

ブックサポーター

移動仕切板

背当り板

背当りバー

落下防止バー

アップガード



ヨコスルー®

最大積載質量（等分布载荷）	棚板 d220	40kg/ 段
	棚板 d240	60kg/ 段
	棚板 d320	60kg/ 段
	棚板 d420	80kg/ 段

- 集中荷重になりますと耐荷重能力は半減します。
- 最大積載質量（棚 1 連当たり） 2500kg/ 連
（kg/連は台車の性能です。製品は棚本体の最大積載質量に基づいてご使用ください。）

標準色	棚 体	マイルドホワイト
	台 車	ナチュラルグレー

- 基本セットは、固定式 2 台、移動式 1 台。拡張セットは固定式、移動式各 1 台のセットです。

品番・呼称

H A - T M A K - 6 6 S

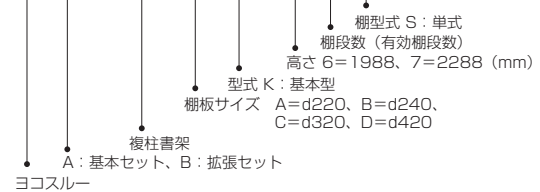

d220 タイプ

本体価格（税抜）

本体外寸 高さ(H)×間口(W)×奥行(D)	セット	棚段数	品番	価格
1988×1910×535	基本	6	HA-TMAK-66S	226,190
1988× 970×535	拡張	6	HB-TMAK-66S	172,640
2288×1910×535	基本	7	HA-TMAK-77S	242,380
2288× 970×535	拡張	7	HB-TMAK-77S	183,430

d240 タイプ

本体外寸 高さ(H)×間口(W)×奥行(D)	セット	棚段数	品番	価格
1988×1910×575	基本	5	HA-TMBK-65S	221,500
1988× 970×575	拡張	5	HB-TMBK-65S	169,880
2288×1910×575	基本	6	HA-TMBK-76S	238,290
2288× 970×575	拡張	6	HB-TMBK-76S	181,080

d320 タイプ

本体外寸 高さ(H)×間口(W)×奥行(D)	セット	棚段数	品番	価格
1988×1910×735	基本	5	HA-TMCK-65S	235,750
1988× 970×735	拡張	5	HB-TMCK-65S	179,720
2288×1910×735	基本	6	HA-TMCK-76S	254,500
2288× 970×735	拡張	6	HB-TMCK-76S	192,220

d420 タイプ

本体外寸 高さ(H)×間口(W)×奥行(D)	セット	棚段数	品番	価格
1988×1910×935	基本	5	HA-TMDK-65S	259,700
1988× 970×935	拡張	5	HB-TMDK-65S	195,740
2288×1910×935	基本	6	HA-TMDK-76S	282,140
2288× 970×935	拡張	6	HB-TMDK-76S	210,690

- 価格にはレールは含まれておりません。

物流情報管理
システムシステム
モジュールラック

産業用ラック

物品棚

JIS物品棚

移動ラック

立体自動倉庫

搬送機

産業用
アイテム地震対策
製品

書架

移動ラック

構造物事業

建築事業

植物工場

実験・
研究設備技術及び
関連資料