

01-9

HARDY RACK  
物流保管設備

# 産業用アイテム

現場の作業効率、安全性を高める周辺機器の数々



A. ハーディワークデスク	..... P. 370 ▶	J. ハーディロールボックスパレット・ハーディメッシュパレット	..... P. 396 ▶
B. 作業台周辺機器	..... P. 382 ▶	K. 結束ベルト	..... P. 397 ▶
C. コンテナラック	..... P. 383 ▶	L. ハーディパレット	..... P. 398 ▶
D. ハーディパイプシステム	..... P. 384 ▶	M. ハーディテナー	..... P. 400 ▶
E. ハーディキャリー	..... P. 388 ▶	N. オーダーピッカー	..... P. 401 ▶
F. ハーディリフター	..... P. 390 ▶	O. セフティカート	..... P. 401 ▶
G. ハーディパレットトラック	..... P. 392 ▶	P. ハーディステップ	..... P. 402 ▶
H. ローリフトトラック	..... P. 394 ▶	Q. ビニールカーテン	..... P. 403 ▶
I. 牽引アタッチメント	..... P. 395 ▶		



物流情報管理  
システム

システム  
モジュールラック

産業用ラック

物品棚

JIS物品棚

移動ラック

立体自動倉庫

搬送機

産業用  
アイテム

地震対策  
製品

書架

移動ラック

構造物事業

建築事業

植物工場

実験・  
研究設備

技術及び  
関連資料

## ハーディワークデスク

### 作業台 電動昇降タイプ

最大積載質量（等分布载荷）100kg



作業台として



テーブルとして

#### 最適な作業高さが、最高のパフォーマンスを生み出す。

身体に負担の少ない姿勢を続けることで、疲れにくく、集中力を保ち正確な作業を継続できます。

体格の異なる人が作業する製造ラインや倉庫、対象物のサイズや重量が変動する作業スペース、ミーティングやデスクワークを行うオフィスなど電動昇降作業台は、作業者にいつでも最適な作業環境を提供します。

#### 特長

##### 1. 作業スタイルに合わせて自由に調整

使用者の体格に合わせて高さが無段階で調整できます。立ち作業、座り作業など作業のスタイルに合わせて高さを自由自在に変更できます。



##### 2. メモリー機能搭載、ワンタッチで簡単操作

スイッチを押している間、天板が昇降します。4点まで好みの高さを設定できるメモリー機能搭載で、作業内容に合わせた高さを簡単に登録できます。



コントローラースイッチ

##### 3. 安全機能搭載

本体の昇降中に負荷がかかった際や衝撃を感知した場合に自動停止し、進行方向と反対側へ戻った後に停止する安全装置を標準装備しています。

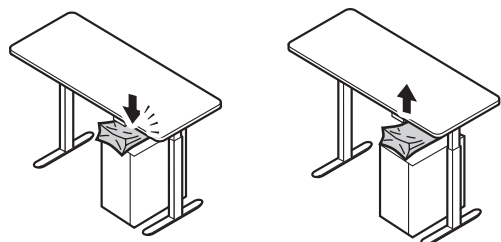

## 作業面の高さがあっていないと…

使用者の体格と合っていないワークデスクを使い続けると姿勢が悪くなり、腰痛や肩こり、頭痛など健康被害を引き起こすことがあります。

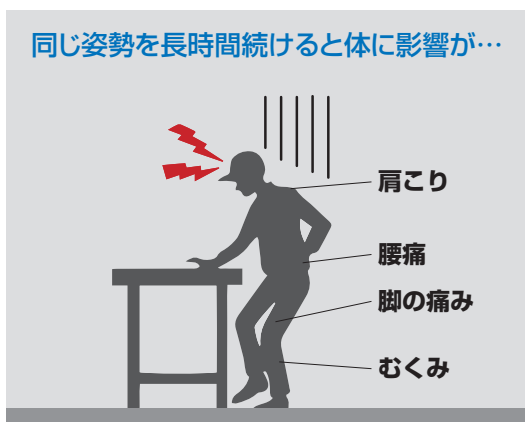

同じ姿勢を長時間続けると体に影響が…

集中力の欠如

作業効率の低下につながる

## 姿勢を変えると効率が上がる！

- 作業内容に合わせて
- 扱う物の大きさ・重さに合わせて
- 作業者の体格に合わせて

作業台の高さを調節！

立ち、座りを切り替えて作業することで筋肉が動いて疲労軽減

➡ 集中力アップにつながり作業効率がよくなる。  
作業者の体への負担も軽減される。

## だから電動昇降作業台。

人が変わっても作業が変わっても、いつでも最高のパフォーマンスを引き出します

人の体格は千差万別。しかし、多くの場合は標準的なサイズのワークデスクに人が合わせて作業しています。

電動昇降作業台はスイッチ 1 つで簡単に高さを変更できるので、作業員や作業内容が変わっても、いつも体に負担の少ない高さで作業ができます。

### 人間工学に基づく標準的な作業面高さ例

姿勢 \ 身長		1550	1600	1650	1700	1750	1800
立位	事務作業(A)	950	980	1010	1040	1070	1100
	キーボード作業(B)	930	960	990	1020	1050	1080
	軽作業(C)	850	880	910	940	970	1000
座位	事務作業(D)	660	680	710	730	750	760
	キーボード作業(E)	640	660	690	710	730	740

単位 (mm)

↑  
どんな作業も  
↓

← どんな人も →

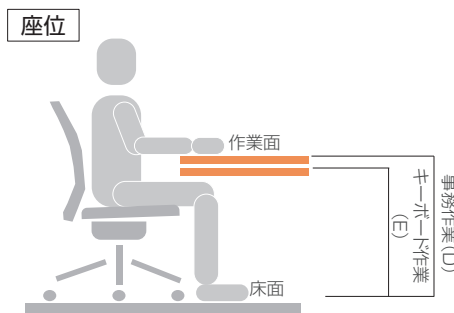
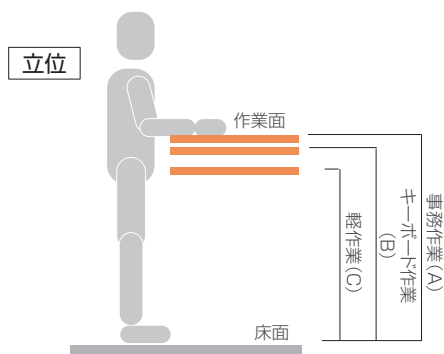

物流情報管理システム

システムモジュールラック

産業用ラック

物品棚

JIS物品棚

移動ラック

立体自動倉庫

搬送機

産業用アイテム

地震対策製品

書架

移動ラック

構造物事業

建築事業

植物工場

実験・研究設備

技術及び関連資料

# 9-A ハーディワークデスク



## 標準寸法・各部名称

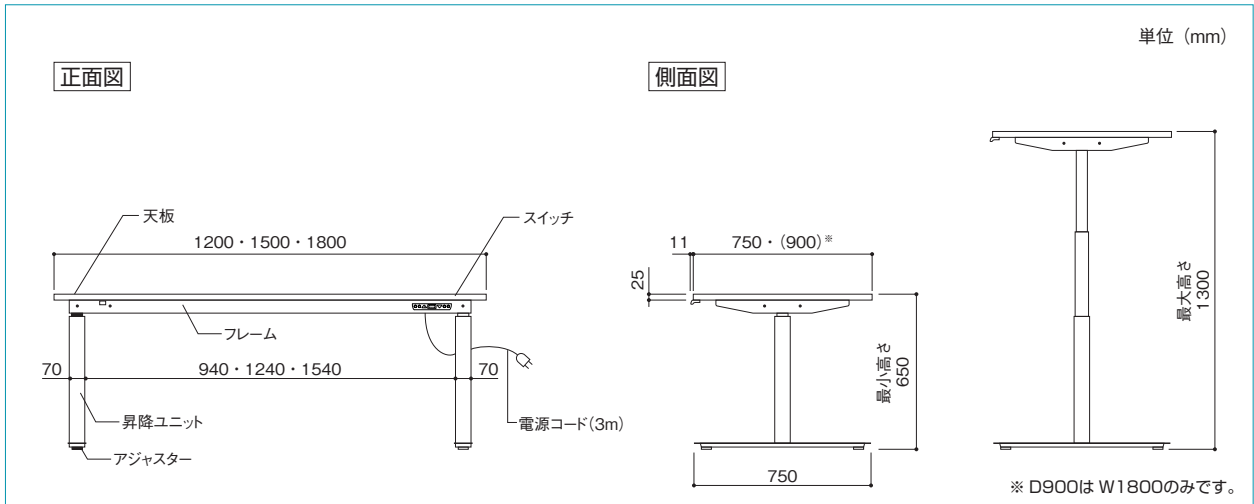

## スイッチ各部名称

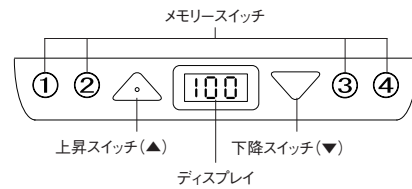

## 各部詳細

名称	説明
ディスプレイ	現在の高さを表示します。
昇降スイッチ (上昇)	押し続けることで上昇します。 (Max1300mm)
昇降スイッチ (下降)	押し続けることで下降します。 (Min 650mm)
メモリスイッチ	よく使う高さを最大4つ登録できます。押し続けることで昇降し、メモリー位置で自動的に停止します。

### 〈メモリー方法〉

1. 設定したい高さまでテーブルを昇降させる。
2. メモリースイッチ (①~④) のいずれかと昇降スイッチを同時に3秒間長押しする。
3. ディスプレイにP1~4が表示されればメモリー完了です。

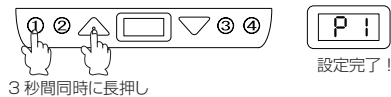

### 〈メモリー高さへの昇降方法〉

メモリースイッチを押し続けると、メモリーした高さで自動的に停止します。



## 安全機能

### 挟まり検知機能

昇降操作中に障害物が挟まるなどして圧力がかかると、自動的に停止して40mm戻る安全装置を搭載しています。



圧力検知で  
**40mm**  
戻る

### 衝撃検知機能

昇降操作中に衝撃を感知すると、自動的に停止して20mm戻る安全装置を搭載しています。



衝撃検知で  
**20mm**  
戻る

製品仕様

仕様	天板	天板本体：木製 表面材：メラミン（ホワイト・メイプル）、ロンリウム（ホワイト・グリーン）
	本体	材質：スチール（粉体塗装仕上げ） 塗装色：ホワイト
天板寸法(mm)	1200×750・1500×750・1800×750・1800×900	
天板昇降高さ	650mm～1300mm	
昇降速度	無負荷時40mm/s [±5mm/s]	
最大積載量	100kg/台（昇降時含む）	
電源	AC100V 50/60Hz	
定格消費電力	300W	
待機電力	0.1W	
動作時音圧レベル	39db	
電源コード長	3m	
安全機能	[挟まり検知機能] 圧力を検知し、天板が 40mm 戻る。 [衝撃検知機能] 衝撃を検知し、天板が 20mm 戻る。 ●リセット操作時や衝突物が柔らかいもの場合は、安全機能が動きませんのでご注意ください。	

※昇降の連続操作はモータに負荷がかかるため 2 分以内にしてください。2 分以上連続操作を行った場合は 18 分以上の休止を設けてください。

品番呼称

EWD-10 4 7 A M WH W

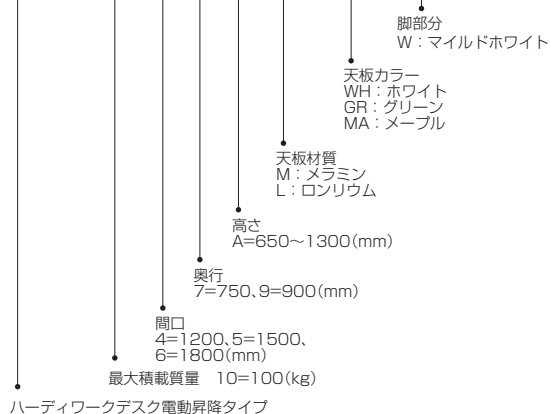

天板バリエーション

メラミン

耐衝撃性・耐摩耗性・防熱性・耐薬品性に優れ、さらに美観性も備えています。

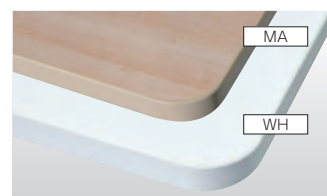
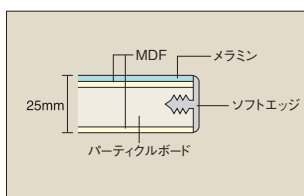

ロンリウム

耐久性・耐衝撃性・耐薬品性・防水性・弾力性・振動吸収に優れ、ひっかき傷等にも強く、傷つきやすい製品の組立作業に適しています。

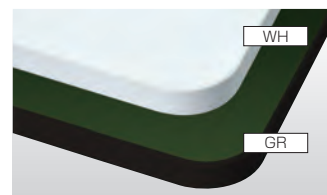
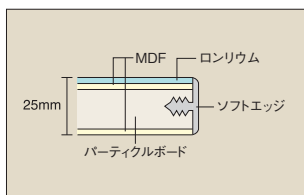

本体価格（税抜）

天板材質	間口(W)×奥行(D)×高さ(H) (mm)	品番	質量 (kg)	価格
メラミン (メイプル)	1200×750×650～1300	EWD-1047AMMAW	48	310,470
	1500×750×650～1300	EWD-1057AMMAW	51	324,180
	1800×750×650～1300	EWD-1067AMMAW	55	329,290
	1800×900×650～1300	EWD-1069AMMAW	56	336,220
メラミン (ホワイト)	1200×750×650～1300	EWD-1047AMWHW	48	310,470
	1500×750×650～1300	EWD-1057AMWHW	51	324,180
	1800×750×650～1300	EWD-1067AMWHW	55	329,290
	1800×900×650～1300	EWD-1069AMWHW	56	336,220
ロンリウム	1200×750×650～1300	EWD-1047ALWHW	48	311,980
	1500×750×650～1300	EWD-1057ALWHW	51	326,010
	1800×750×650～1300	EWD-1067ALWHW	55	330,380
	1800×900×650～1300	EWD-1069ALWHW	56	337,620

※ロンリウムの品番は代表例として天板色ホワイト（WH）で表しています。

- 物流情報管理システム
- システムモジュールラック
- 産業用ラック
- 物品棚
- JIS物品棚
- 移動ラック
- 立体自動倉庫
- 搬送機
- 産業用アイテム
- 地震対策製品
- 書架
- 移動ラック
- 構造物事業
- 建築事業
- 植物工場
- 実験・研究設備
- 技術及び関連資料

# ハーディワークデスク

## 作業台 スタンダードタイプ

最大積載質量(等分布载荷) 350kg・500kg・1200kg タイプ



●引出し、中棚板はオプションです。

ハーディワークデスクは積載質量・天板(種類、カラー)等、豊富なバリエーションの組み合わせで様々な作業条件に適応します。

### 特長

#### 1. シンプルで強靱な構造体

支柱は上からの荷重はもちろん、横からのねじれにも強い、C型形状です。

- 最大積載質量(等分布载荷) 1200kgタイプは60mm×60mmの角パイプです。

#### 2. 豊富な天板バリエーション

積載質量、天板種類、天板カラーの豊富なバリエーションの中から作業環境に応じて自由にお選びいただけます。

#### 3. 高さは2種類

作業条件に応じ立ち作業に最も楽な姿勢がとれて効率の良いH900mmタイプと座った姿勢で疲れにくく、使いやすいH740mmタイプが選べます。

#### 4. オプション装備で効率アップ

各オプションの引出し、中棚板、下棚板等により、作業効率を高めます。

### 構造特性

#### 350kg・500kgタイプ



#### 本体構造

ボルトで固定するだけの簡単組み立て方式です。現場での組み立て、移動も楽に行えます。



#### アジャスター

床を傷つけにくい樹脂製のアジャスターはレベル調整が容易にでき、安全に作業を行えます。

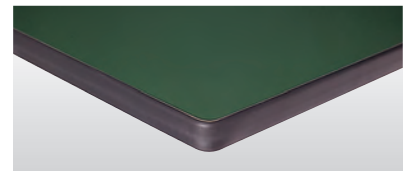

#### ソフトエッジ巻

(350・500・1200kg 共通)

衝撃・振動を吸収し、傷つきやすいエッジ部分を保護します。

#### 1200kgタイプ



#### 本体構造

ボルトで固定するだけの簡単組み立て方式です。現場での組み立て、移動も楽に行えます。

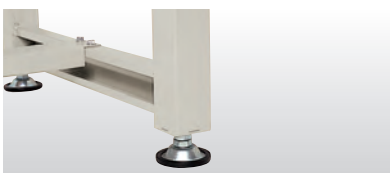

#### アジャスター

特殊プラスチックを受皿に焼き付けていますのでフロアを汚したりキズつけたりしません。

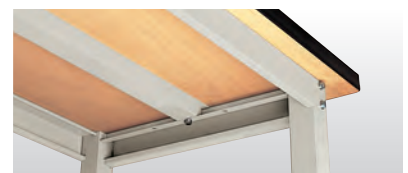

#### 補強板

天板の裏側に補強板を取付けることにより、安定感と安全性が一段とアップします。

標準寸法

最大積載質量（等分布载荷）350kg・500kgタイプ

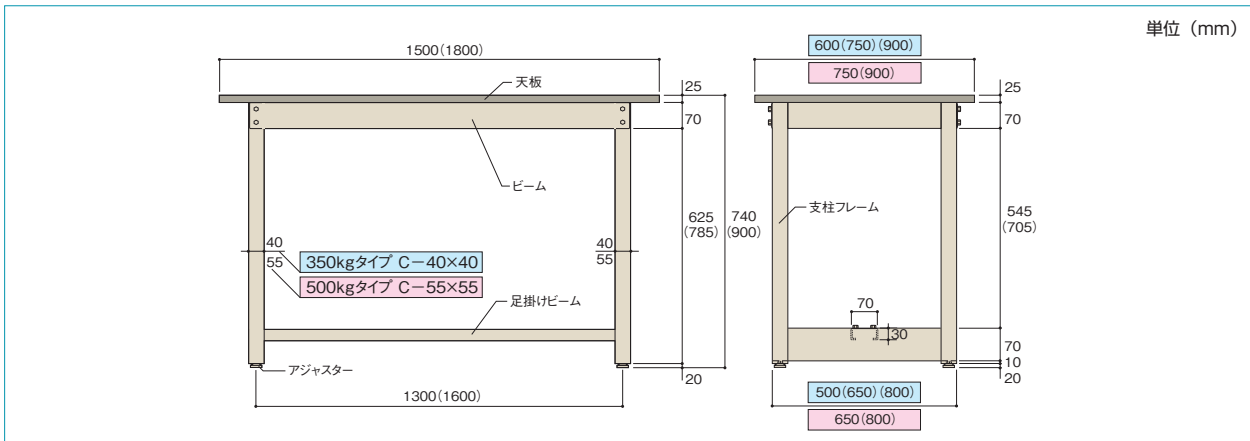

最大積載質量（等分布载荷）1200kgタイプ

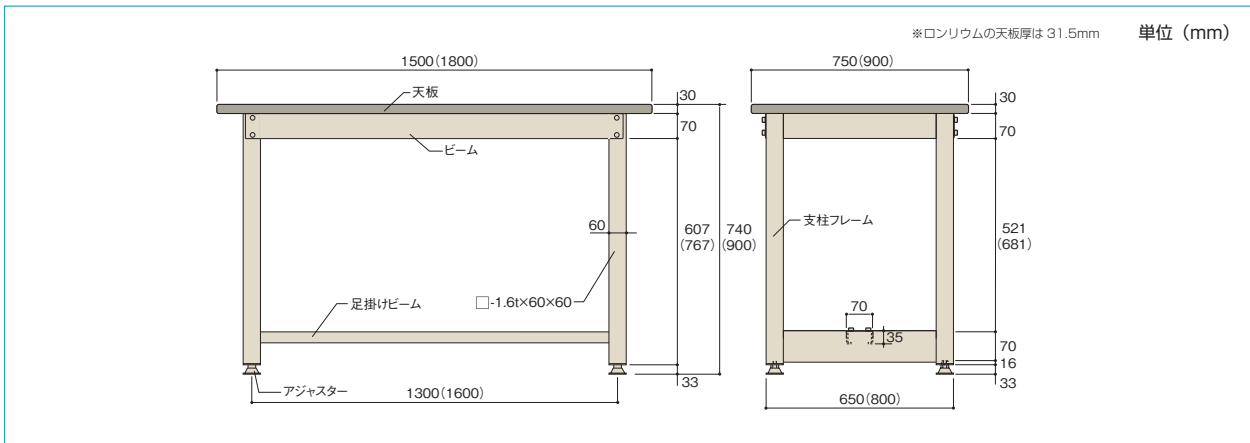

納入事例



- 物流情報管理システム
- システムモジュールラック
- 産業用ラック
- 物品棚
- JIS物品棚
- 移動ラック
- 立体自動倉庫
- 搬送機
- 産業用アイテム
- 地震対策製品
- 書架
- 移動ラック
- 構造物事業
- 建築事業
- 植物工場
- 実験・研究設備
- 技術及び関連資料



# 9-A ハーディワークデスク

耐久性  
耐衝撃  
耐薬品  
(天板のみ)

品番・呼称

## HWD-35 6 7 7 L WH SG

脚部分 SG: サングレー  
 天板カラー LG: ライトグリーン GR: グリーン WH: ホワイト  
 FMW: マイルドホワイト FSG: サングレー FHG: ハーディグリーン  
 天板材質 L=ロンリウム M=メラミン S=スチール T=帯電防止 SUS=ステンレス  
 高さ 7=740 9=900(mm)  
 奥行 6=600 7=750 9=900(mm)  
 間口 5=1500 6=1800(mm)  
 最大積載質量 35=350 50=500 120=1200(kg/段)  
 ハーディワークデスク

※材質ステンレスの場合は、天板カラー・脚部分の品番は不要です。

### 天板バリエーション

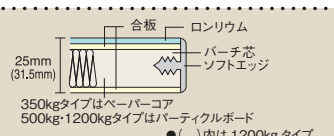
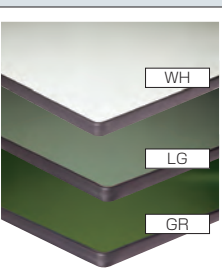
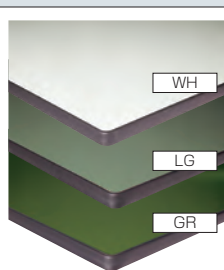
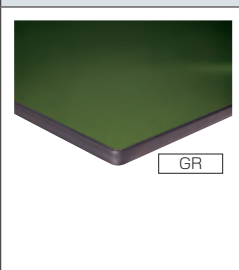
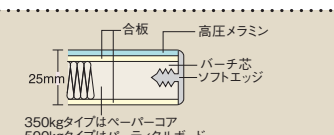
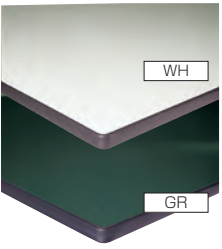
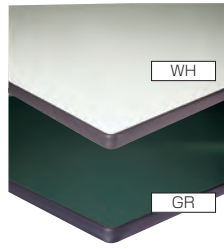
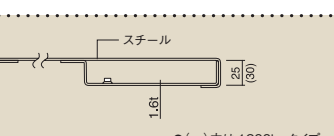
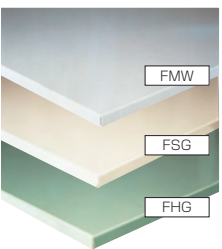
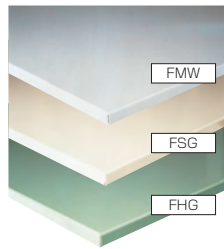
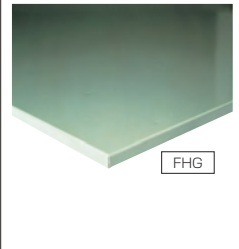
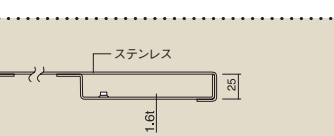
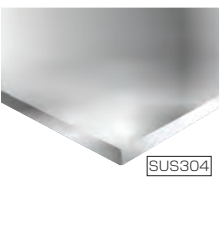
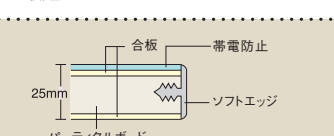
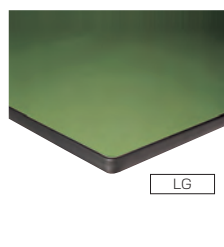
天板	特長 / 断面図	最大積載質量 (等分布载荷)		
		350kg	500kg	1200kg
ロンリウム	耐久性・耐衝撃性・耐薬品性・防水性・弾力性・振動吸収に優れ、ひっかき傷等にも強く、傷つきやすい製品の組立作業に適しています。  350kgタイプはペーパーコア 500kg・1200kgタイプはパーティクルボード ●( )内は1200kgタイプ			
メラミン	耐衝撃性・耐摩耗性・防熱性・耐薬品性に優れ、さらに美観性も備えています。  350kgタイプはペーパーコア 500kgタイプはパーティクルボード			—
スチール	粉体塗装で従来塗装に比べ塗膜が厚く、また硬度が高く、耐衝撃性、耐酸性、耐アルカリ性、耐湿性に強く剥離強度も抜群です。  ●( )内は1200kgタイプ			
ステンレス	耐食性・耐薬品性に優れていますので、水を使う作業や薬品を扱う作業に適しています。 		—	—
帯電防止	静電気の発生を防止する特殊な導電材料を使用しています。コンピュータールーム、クリーンルーム等での組立作業に最適です。 	—		—

産業用  
アイテム

最大積載質量（等分布载荷）350kg タイプ

ロンリウム

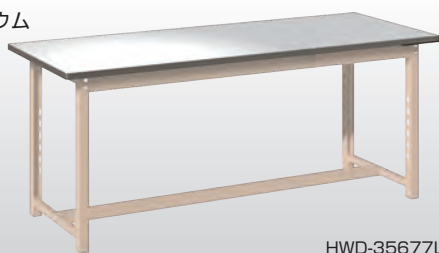

HWD-35677LWHSG

スチール



HWD-35677SFMWSG

メラミン



HWD-35677MWHSG

ステンレス



HWD-35677SUS

標準仕様

本体価格（税抜）

天板材質	間口×奥行×高さ (mm) (W) (D) (H)	自重(kg)	品番※	価格
ロンリウム	1500 × 600 × 740	29	HWD-35567LWHSG	70,550
	1500 × 750 × 740	33	HWD-35577LWHSG	77,770
	1800 × 600 × 740	34	HWD-35667LWHSG	74,310
	1800 × 750 × 740	37	HWD-35677LWHSG	80,880
	1800 × 900 × 740	41	HWD-35697LWHSG	91,270
	1500 × 600 × 900	30	HWD-35569LWHSG	72,040
	1500 × 750 × 900	34	HWD-35579LWHSG	79,390
	1800 × 600 × 900	35	HWD-35669LWHSG	75,800
	1800 × 750 × 900	38	HWD-35679LWHSG	82,500
1800 × 900 × 900	42	HWD-35699LWHSG	92,890	
メラミン	1500 × 600 × 740	28	HWD-35567MWHSG	64,950
	1500 × 750 × 740	31	HWD-35577MWHSG	71,150
	1800 × 600 × 740	33	HWD-35667MWHSG	71,430
	1800 × 750 × 740	36	HWD-35677MWHSG	78,960
	1800 × 900 × 740	38	HWD-35697MWHSG	88,980
	1500 × 600 × 900	29	HWD-35569MWHSG	66,440
	1500 × 750 × 900	32	HWD-35579MWHSG	72,770
	1800 × 600 × 900	34	HWD-35669MWHSG	72,920
	1800 × 750 × 900	37	HWD-35679MWHSG	80,580
1800 × 900 × 900	39	HWD-35699MWHSG	90,600	
スチール	1500 × 600 × 740	34	HWD-35567SFMWSG	64,680
	1500 × 750 × 740	40	HWD-35577SFMWSG	74,520
	1800 × 600 × 740	39	HWD-35667SFMWSG	72,450
	1800 × 750 × 740	46	HWD-35677SFMWSG	84,030
	1800 × 900 × 740	49	HWD-35697SFMWSG	90,890
	1500 × 600 × 900	35	HWD-35569SFMWSG	66,170
	1500 × 750 × 900	41	HWD-35579SFMWSG	76,140
	1800 × 600 × 900	40	HWD-35669SFMWSG	73,940
	1800 × 750 × 900	47	HWD-35679SFMWSG	85,650
1800 × 900 × 900	50	HWD-35699SFMWSG	92,510	
ステンレス <sup>Ⓜ</sup>	1500 × 600 × 740	34	HWD-35567SUS	278,440
	1500 × 750 × 740	39	HWD-35577SUS	312,544
	1800 × 600 × 740	39	HWD-35667SUS	304,956
	1800 × 750 × 740	45	HWD-35677SUS	341,136
	1800 × 900 × 740	48	HWD-35697SUS	363,564
	1500 × 600 × 900	35	HWD-35569SUS	282,728
	1500 × 750 × 900	40	HWD-35579SUS	316,976
	1800 × 600 × 900	40	HWD-35669SUS	309,244
	1800 × 750 × 900	46	HWD-35679SUS	345,556
1800 × 900 × 900	49	HWD-35699SUS	368,128	

※上記の品番は代表例として天板色ホワイト(WH)・マイルドホワイト(FMW)で表しています。

物流情報管理システム

システム  
モジュールラック

産業用ラック

物品棚

JIS物品棚

移動ラック

立体自動倉庫

搬送機

産業用  
アイテム

地震対策  
製品

書架

移動ラック

構造物事業

建築事業

植物工場

実験・  
研究設備

技術及び  
関連資料

# 9-A ハーディワークデスク



最大積載質量（等分布載荷）500kg タイプ

ロンリウム



HWD-50677LWHS

スチール



HWD-50677SFMWS

メラミン



HWD-50677MWS

帯電防止

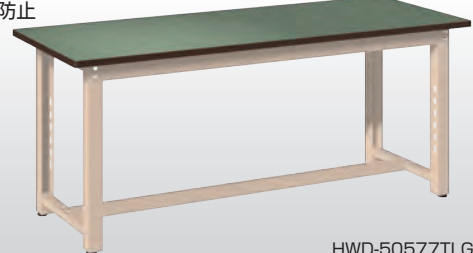

HWD-50577TLGS

## 標準仕様

本体価格（税抜）

天板材質	間口×奥行×高さ (mm) (W) (D) (H)	自重(kg)	品番※	価格
ロンリウム	1500 × 750 × 740	44	HWD-50577LWHS	100,510
	1500 × 900 × 740	50	HWD-50597LWHS	103,180
	1800 × 750 × 740	53	HWD-50677LWHS	103,420
	1800 × 900 × 740	57	HWD-50697LWHS	106,350
	1500 × 750 × 900	45	HWD-50579LWHS	101,880
	1500 × 900 × 900	51	HWD-50599LWHS	105,260
	1800 × 750 × 900	54	HWD-50679LWHS	104,790
	1800 × 900 × 900	59	HWD-50699LWHS	108,430
メラミン	1500 × 750 × 740	42	HWD-50577MWS	98,010
	1500 × 900 × 740	46	HWD-50597MWS	105,100
	1800 × 750 × 740	48	HWD-50677MWS	105,340
	1800 × 900 × 740	54	HWD-50697MWS	108,270
	1500 × 750 × 900	43	HWD-50579MWS	99,380
	1500 × 900 × 900	48	HWD-50599MWS	107,180
	1800 × 750 × 900	50	HWD-50679MWS	106,710
	1800 × 900 × 900	56	HWD-50699MWS	110,350
スチール	1500 × 750 × 740	44	HWD-50577SFMWS	81,100
	1500 × 900 × 740	48	HWD-50597SFMWS	87,210
	1800 × 750 × 740	51	HWD-50677SFMWS	90,520
	1800 × 900 × 740	55	HWD-50697SFMWS	97,810
	1500 × 750 × 900	45	HWD-50579SFMWS	82,470
	1500 × 900 × 900	49	HWD-50599SFMWS	89,290
	1800 × 750 × 900	52	HWD-50679SFMWS	91,890
	1800 × 900 × 900	56	HWD-50699SFMWS	99,890
帯電防止	1500 × 750 × 740	45	HWD-50577TLGS	125,010
	1500 × 900 × 740	49	HWD-50597TLGS	127,480
	1800 × 750 × 740	50	HWD-50677TLGS	127,040
	1800 × 900 × 740	56	HWD-50697TLGS	134,760
	1500 × 750 × 900	46	HWD-50579TLGS	126,380
	1500 × 900 × 900	50	HWD-50599TLGS	129,560
	1800 × 750 × 900	51	HWD-50679TLGS	128,410
	1800 × 900 × 900	57	HWD-50699TLGS	136,840

※上記の品番は代表例として天板色ホワイト(WH)・マイルドホワイト(FMW)・ライトグリーン(LG)で表しています。

最大積載質量（等分布載荷）1200kgタイプ ㊞

ロンリウム

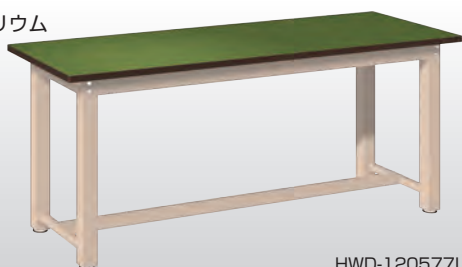

HWD-120577LGRSG

スチール

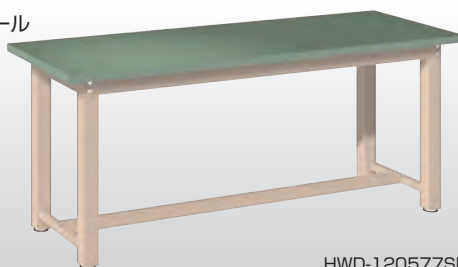

HWD-120577SFHGSG

標準仕様

本体価格（税抜）

天板材質	間口×奥行×高さ (mm) (W) (D) (H)	自重(kg)	品番※	価格
ロンリウム	1500 × 750 × 740	54	HWD-120577LGRSG	118,010
	1500 × 900 × 740	59	HWD-120597LGRSG	127,690
	1800 × 750 × 740	61	HWD-120677LGRSG	126,710
	1800 × 900 × 740	67	HWD-120697LGRSG	135,460
スチール	1500 × 750 × 740	55	HWD-120577SFHGSG	110,550
	1500 × 900 × 740	59	HWD-120597SFHGSG	120,660
	1800 × 750 × 740	62	HWD-120677SFHGSG	123,370
	1800 × 900 × 740	67	HWD-120697SFHGSG	135,670

※上記の品番は代表例として天板色グリーン（GR）・ハーディグリーン（FHG）で表しています。  
●最大積載質量（等分布載荷）1200kgタイプは受注生産品です。

オプション



引出し（鍵付き）

引出しをご注文される場合は作業台の奥行寸法をご指定ください。（奥行寸法によって、取付金具の寸法が異なります。）

●SUS 作業台には対応していません。



引出し 鍵付1段

最大積載質量 3Kg/段

品番	奥行	W	H
HWDD160SG	600用		
HWDD175SG	750用	403	112
HWDD190SG	900用		



引出し 鍵付1段・鍵無1段

最大積載質量 3Kg/段

品番	奥行	W	H
HWDD260SG	600用		
HWDD275SG	750用	403	224
HWDD290SG	900用		



引出し 鍵付1段・鍵無2段

最大積載質量 3Kg/段

品番	奥行	W	H
HWDD360SG	600用		
HWDD375SG	750用	403	336
HWDD390SG	900用		

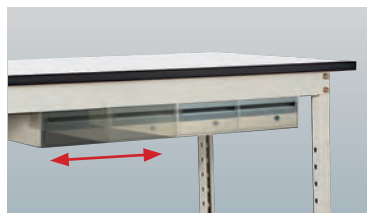

スライド機構

左右スライド式です。使いやすい位置に移動できます。



キャスター付仕様 ㊞



中棚板(350kg・500kgタイプ)

最大積載質量 100kg/枚  
工具や段ボール等を整理することができ、足下をスッキリさせることができます。



下棚板(1200kgタイプ)

最大積載質量 100kg/枚  
下棚板2枚で全面タイプの棚として使用できます。（写真は下棚板1枚です。）

物流情報管理システム

システムモジュールラック

産業用ラック

物品棚

JIS物品棚

移動ラック

立体自動倉庫

搬送機

産業用アイテム

地震対策製品

書架

移動ラック

構造物事業

建築事業

植物工場

実験・研究設備

技術及び関連資料

## 作業台 スリムタイプ

最大積載質量(等分布载荷) 100kg タイプ



日々多くの商品が行き交う工場や、機械部品・衣料品・雑貨・メディカル系の物流センターで検品作業をサポートする作業台です。

### 特長

#### 1. 検品、管理作業を効率化

倉庫、工場やセンター内での検品、管理作業をサポートします。デスクフレームが一体になったシンプルな構造で、デスク周りをすっきりさせ作業効率を向上させます。

#### 3. 作業に合わせ高さ変更が可能

高さ 700mm ~ 900mm に調整可能。「立つ」「座る」いずれの姿勢でも作業をスムーズに行えます。

#### 2. シンプルで強靱な構造体

スチール製のフレームで揺れやねじれに強い構造です。

### 構造特性



#### 本体構造

ボルトの少ないはめ込み式で組立てが簡単です。

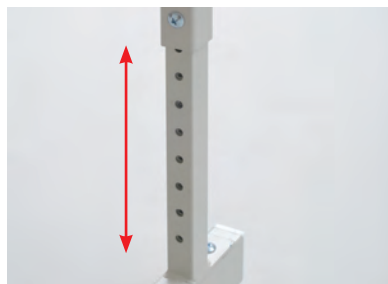

#### 高さ調整

天板高さは700~900mmの範囲を25mmピッチで調整できます。

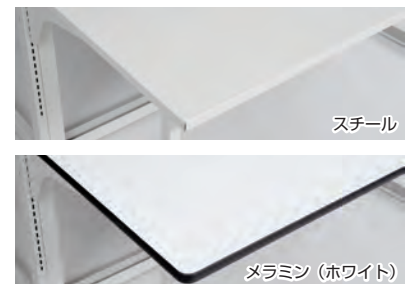

スチール

メラミン (ホワイト)

#### 天板最大積載質量(等分布载荷) 100kg

スチールとメラミン (ホワイト) の2種類からお選びいただけます。

寸法例

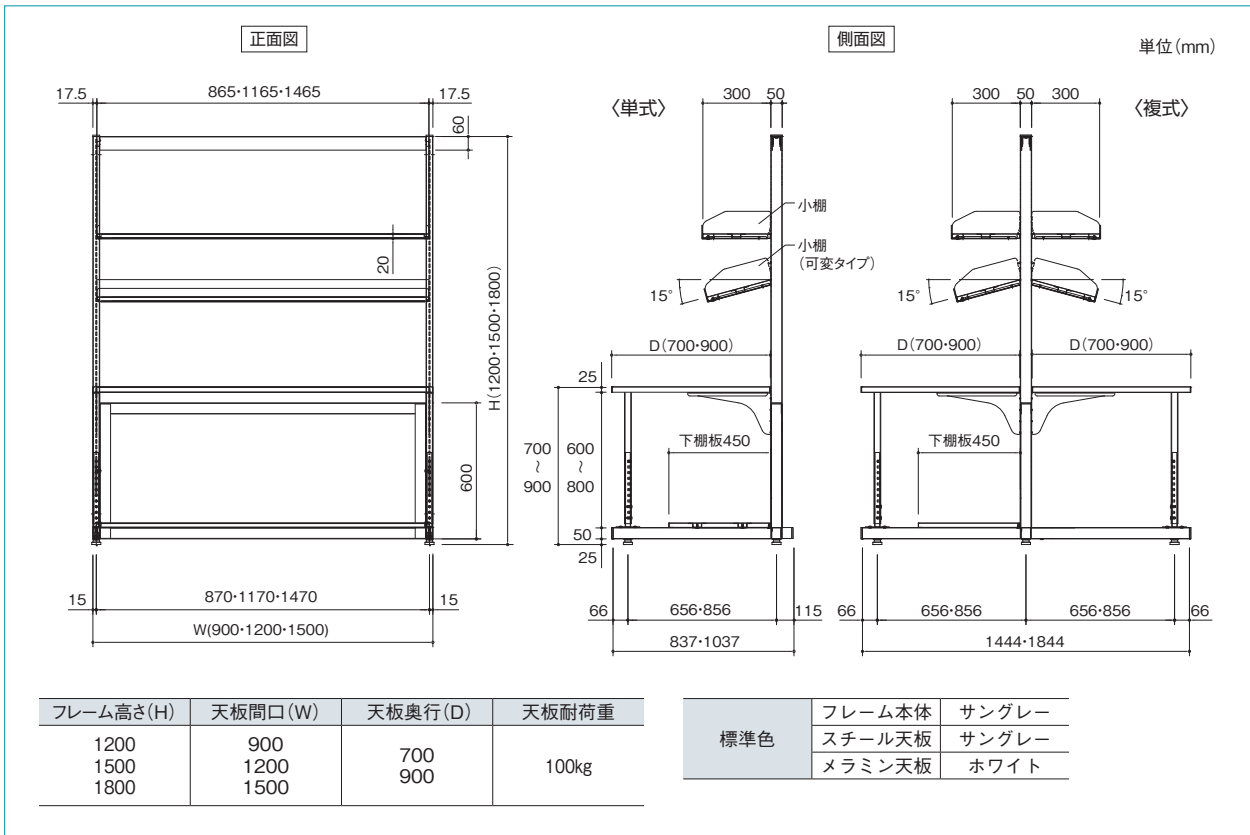

アクセサリ

品名 / 姿図	説明	品名 / 姿図	説明
<p>小棚 (受)</p>	<p>モニターやプリンタ、周辺機器を設置できます。1段当たりの耐荷重は30kgです。(等分布載荷)</p> <ul style="list-style-type: none"> <li>●奥行 300mm</li> </ul>	<p>下棚板 (受)</p>	<p>パソコン本体や周辺機器を設置でき足元をすっきりさせます。</p> <ul style="list-style-type: none"> <li>●奥行 450mm</li> </ul>
<p>小棚 (可変タイプ) (受) こぼれ止め付き</p>	<p>15°の角度を付けられます。1段当たりの耐荷重は30kgです。(等分布載荷)</p> <ul style="list-style-type: none"> <li>●奥行 300mm</li> </ul> <p>こぼれ止めは小棚からの収納物の滑りを防ぎます。前面・背面どちらでも取付け可能です。</p> <ul style="list-style-type: none"> <li>●棚板からの立ち上がり高さ 38mm</li> </ul>	<p>キーボード台 (受)</p>	<p>傾斜が付いており、キーボードの操作性が向上します。</p> <ul style="list-style-type: none"> <li>●高さ 202mm 幅 600mm</li> </ul>

物流情報管理システム  
システムモジュールラック  
産業用ラック  
物品棚  
JIS物品棚  
移動ラック  
立体自動倉庫  
搬送機

産業用アイテム  
地震対策製品  
書架  
移動ラック  
構造物事業  
建築事業  
植物工場  
実験・研究設備  
技術及び関連資料

# 9-B・C 作業台周辺機器・コンテナラック (受)

## 小型回転台

作業しやすい位置に簡単に動きますので、組立作業・メンテナンス作業に最適です。

●販売元：トラスコ中山(株)

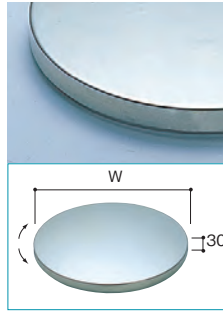

**スチール天板(Fタイプ)**  
HTC30-05F  
表面にヘアライン仕上げを施しています。

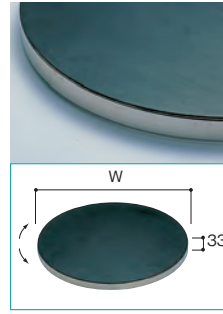

**ゴムマット天板(Gタイプ)**  
HTC30-05G  
厚さ3mmのゴムを使用しています。

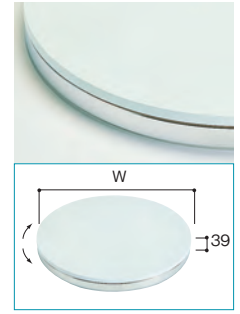

**ポリ化粧天板(Wタイプ)**  
HTC30-05W  
合板天板は表面とエッジをポリ化粧貼りしています。

本体価格(税抜)

均等積載質量	天板種類	回転台径(mm)	品番	質量(kg)	価格	
50kg	スチール天板	300φ	HTC30-05F	2.0	11,900	
		400φ	HTC40-05F	3.5	13,800	
	ゴムマット張り天板	300φ	HTC30-05G	2.5	13,900	
		400φ	HTC40-05G	4.5	16,400	
	ポリ化粧天板	300φ	HTC30-05W	2.5	17,500	
		400φ	HTC40-05W	4.5	20,100	
100kg	スチール天板	300φ	HTC30-10F	2.0	15,500	
		400φ	HTC40-10F	3.5	17,000	
		600φ	HTC60-10F	10.0	71,200	
	ゴムマット張り天板	300φ	HTC30-10G	2.5	17,400	
		400φ	HTC40-10G	4.5	19,600	
		600φ	HTC60-10G	11.5	75,300	
	ポリ化粧天板	300φ	HTC30-10W	2.5	21,000	
		400φ	HTC40-10W	4.5	23,200	
		600φ	HTC60-10W	11.5	78,300	
	150kg	スチール天板	400φ	HTC40-15F	3.5	22,800
			600φ	HTC60-15F	10.0	83,100
		ゴムマット張り天板	400φ	HTC40-15G	4.5	25,100
600φ			HTC60-15G	11.5	89,200	
ポリ化粧天板		400φ	HTC40-15W	4.5	28,800	
		600φ	HTC60-15W	11.5	89,800	

## 作業用チェア

座椅子径：315φmm  
ビニールレザー張り

●販売元：トラスコ中山(株)



品番	底部径(mm)	最低位~最高位(mm)		質量(kg)	価格
HL-250	555φ	490	660	4.9	28,200
HL-60GC	545φ	450	620	4.6	24,500

# コンテナラック

(キャスター付両面移動タイプ)

●販売元：トラスコ中山(株)

コンテナ

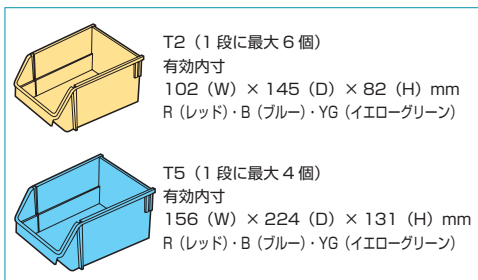

キャスター：自在2輪  
自在ストッパー付2輪 (100φ)

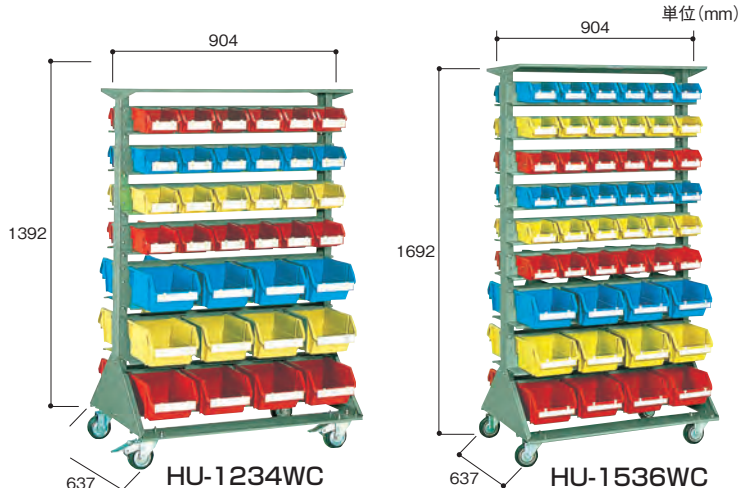

本体価格 (税抜)

品番	コンテナ数		価格
	T2	T5	
HU-1234WC	6列×4段×=48個	4列×3段×=24個	166,200
HU-1536WC	6列×6段×=72個	4列×3段×=24個	200,200

※カード差しは別売です。

# パネルコンテナラック

(キャスター付両面移動タイプ)

●販売元：トラスコ中山(株)

VN コンテナ

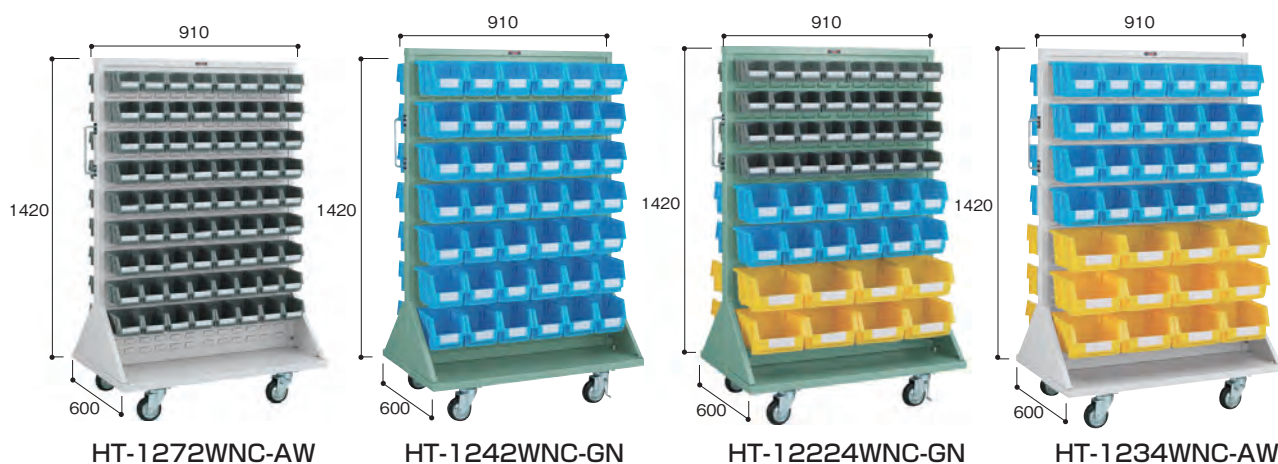
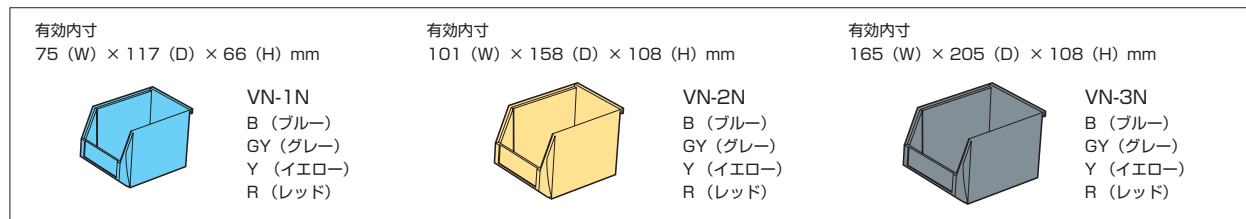

品番	カラー	コンテナ数			価格
		VN-1N	VN-2N	VN-3N	
HT-1272WNC-AW	ホワイト	8列×9段 144個	—	—	213,100
HT-1242WNC-GN	グリーン	—	6列×7段 84個	—	187,900
HT-12224WNC-GN	グリーン	8列×4段 64個	6列×2段 24個	4列×2段 16個	198,900
HT-1234WNC-AW	ホワイト	—	6列×4段 48個	4列×3段 24個	195,700

※コンテナカードは別売です。



# 9-D ハーディパイプシステム (受)

## ハーディパイプシステム

●製造・販売元：スペーシア(株)



ハーディパイプシステムは様々な場面で自由に活用することができるパイプ組立システムです。軽くて丈夫、樹脂被膜パイプと様々なバリエーションの金属製と樹脂製ジョイント、そしてキャスターや天板などの豊富なアクセサリーが用意されています。

### 主な用途

- 作業台
- 簡易パーティション
- セル方式組立用作業台
- コンテナ台車
- 造作用骨組み
- カゴ台車 など
- ワゴン
- 簡易クリーンブース
- ハンガー
- ラック

パイプは溶融亜鉛めっきした丈夫な鋼管に高性能プラスチックを密着被覆しています。人や物に対して優しく、長期的に安定した防錆効果があり、また耐候性や耐久性に優れています。

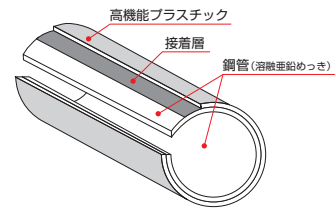

### パイプ標準仕様

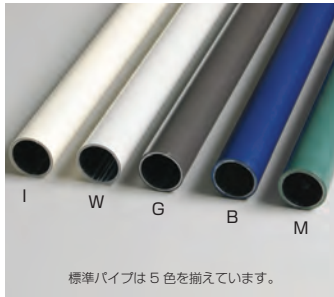

	パイプカラー	長さ(mm)	外径(mm)	内径(mm)	肉厚(mm)	材質	被覆樹脂	質量(g/m)
標準パイプ	I(アイボリー)	4020	27.5	23.6	0.7	溶融亜鉛めっき鋼鉄パイプ	AAS	520
		2010						
	W(オフホワイト)	4020						
		2010						
	G(ダークグレー)	4020						
		2010						
B(ロイヤルブルー)	4020							
	M(フォレストグリーン)	4020						
高強度パイプ	I(アイボリー)	4020	27.5	22.1	1.4	溶融亜鉛めっき鋼鉄パイプ	AAS	925

### 耐薬品性

#### プラスチックジョイント及びパイプに被覆したプラスチックの耐薬品性

無機酸、アルカリ、塩、無極性油等には十分耐えます。  
有機溶剤のケトン系、エステル系、芳香族、塩素化炭化水素には溶解または膨張します。

#### 室温 7 日浸漬後の外観変化

薬品名	外観	薬品名	外観	薬品名	外観	薬品名	外観
蒸留水	変化なし	3%硫酸	変化なし	n-ヘプタン	変化なし	トルエン	溶解
10%酢酸	変化なし	10%水酸化ナトリウム	変化なし	レギュラーガソリン	膨張白化	メチルエチルケトン	溶解
10%塩酸	変化なし	エタノール	変化なし	機械油	変化なし		

### ジョイント



#### メタルジョイント

メタルジョイントは専用のボルト・ナットにより固定します。組立・分解が自由にでき、ジョイントも繰り返し使えます。



#### プラスチックジョイント

プラスチックジョイントは専用の接着剤を使って組み立てます。

#### メタルジョイント標準仕様

	材 料	肉厚
標準タイプ	黒色カチオン電着塗装	2.6mm
静電タイプ	ニッケルめっき	

静電対策仕様

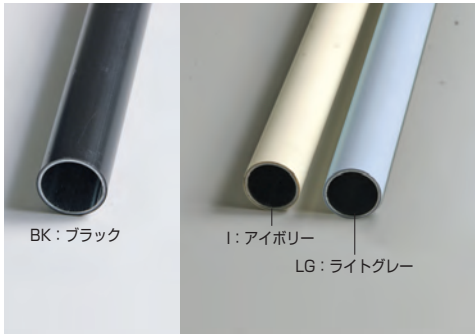

静電パイプ

静電対策部品を使うことで、静電気に敏感な半導体や電子部品を扱う作業場にも対応できます。

種類	表面抵抗値	長さ	外径 (mm)	内径 (mm)	肉厚 (mm)	材質	被覆樹脂	質量 (g/m)
静電パイプ (ブラック)	表面抵抗値 $10^4 \sim 10^5 \Omega$	4020	27.5	23.6	0.7	溶融亜鉛めっき鋼鉄パイプ	導電性 ABS	520
		2010						
静電パイプ (カラー)	表面抵抗値 $10^7 \sim 10^8 \Omega$	4020						



メッキジョイント



静電キャスター

ゴムの表面抵抗値  $10^7 \sim 10^8 \Omega$   
パイプに車輪を差し込んで締め付けるだけでしっかり固定されます。



静電マット

表面抵抗値  $10^7 \sim 10^8 \Omega$   
作業テーブルの表面に貼り付けます。

セット品・標準タイプ (黒色カチオン塗装)

品番	NSJ-1	NSJ-2	NSJ-3	NSJ-4
形状				
セット内容	 NS-1 ..... 2個 ボルト・ナット ..... 1組	 NS-2 ..... 1個 NS-3 ..... 1個 ボルト・ナット ..... 2組	 NS-2 ..... 2個 NS-4 ..... 1個 ボルト・ナット ..... 3組	 NS-4 ..... 2個 ボルト・ナット ..... 2組
品番	NSJ-5	NSJ-6	NSJ-7	NSJ-11
形状				
セット内容	 NS-2 ..... 4個 ボルト・ナット ..... 4組	 NS-7 ..... 2個 ボルト・ナット ..... 1組	 NS-5 ..... 2個 NS-6 ..... 2個 ボルト・ナット ..... 2組	 NS-13 ..... 2個 ボルト・ナット ..... 1組

- 物流情報管理システム
- システムモジュールラック
- 産業用ラック
- 物品棚
- JIS物品棚
- 移動ラック
- 立体自動倉庫
- 搬送機
- 産業用アイテム
- 地震対策製品
- 書架
- 移動ラック
- 構造物事業
- 建築事業
- 植物工場
- 実験・研究設備
- 技術及び関連資料

# 9-D ハーディパイプシステム 受

## 組立例

単位 (mm)

### ZAM ラック / カート (RoHS 規制対応)

#### 特長

- 防錆パイプです。
- 100%スチール製でリサイクル・リユースが可能です。
- 強度が約 30% UP しました。(当社標準パイプ比)
- 高温、冷温に強い製品です。

#### 3 段流動ラック



W1200 × D2050 × H1500



#### 表示ボード付きコンテナ流動ラック (連棟タイプ)



#### 3 段先入れ先出しカート



W1500 × D450 × H750

#### 2 段ピックアップカート



W450 × D600 × H650

### ネスティング / 作業テーブル (キャスター付き)

- カートとしての製作もできます。

#### 軽作業立ちテーブル



W1200 × D500 × H850

#### ネスティングテーブル



W1200 × D600 × H700

- テーブルサイズには制約があります。お問い合わせください。

### 回転テーブル作業台

- キャスターによる回転方式でコストダウンが図れます。

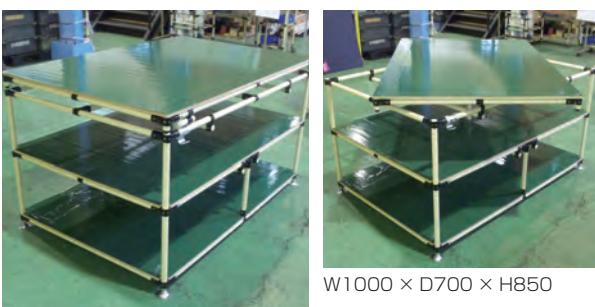

W1000 × D700 × H850

### パーティション・安全柵

#### パレットパーティション



W1150 × D500 × H1800

#### 連結安全柵



W1800 × D500 × H1100

単位 (mm)

### 軽量パイプラックカート (棚位置可動タイプ)

- 中間棚の位置は任意調整ができます。



※サイズ・棚数は変更できます。



#### 4 段パイプカート



W900 × D450 × H1600  
自重 20kg



ダンプラ天板タイプ

#### 3 段パイプカート



パロニア天板こぼれ止めネットタイプ  
W1000 × D450 × H1200  
自重 13kg

### コンテナ・カラーカート

- コンテナサイズに合わせて製作できます。

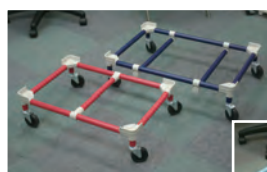

有効 600 × 380  
自重 3.2kg



### 折りたたみ 3 段カート



W800 × D600 × H1200

- サイズにより製作できない場合があります。お問い合わせください。

### アルミパイプフレーム使用例

●製造・販売元：SUS (株)

- アルミパイプフレームの活用により様々な生産ラインに最適なシステムが構築でき、軽量かつ高剛性・コスト削減・安全性確保・品質向上等が実現します。



#### 【使用例】

物流や組立環境でカート・ラック・作業台など、お客様のご要望にお応えできるアルミパイプシステムです。また軽量に仕上がりに、作業負担軽減に貢献します。

コネクタは、六角レンチで簡単に組み立てできます。

多種パーツを取り揃えていますので、お問い合わせください。

物流情報管理システム

システムモジュールラック

産業用ラック

物品棚

JIS物品棚

移動ラック

立体自動倉庫

搬送機

産業用アイテム

地震対策製品

書架

移動ラック

構造物事業

建築事業

植物工場

実験・研究設備

技術及び関連資料

# 9-E ハーディキャリー (受)

## ハーディキャリー

### スタンダードシリーズ

めっき部分は三価クロムを使用し、六価クロムを排除しました。



●販売元：トラスコ中山(株)

本体価格 (税抜)

種類	積載質量 (kg)	荷台寸法 (mm)	キャスター	標準型			オプション(フットブレーキ)		
				品番	自重(kg)	価格	品番	自重(kg)	価格
固定ハンドル	150	740×480	100φ	H108	12	15,000	H100NS	0.7	5,800
	250	810×510	130φ	H202N	17.5	29,300	H200NS	1	8,100
	300	915×615	130φ	H302N	25	29,900	H300NS	1.1	8,100
折畳みハンドル	150	740×480	100φ	H101N	13	12,300	H100NS	0.7	5,800
	250	810×510	130φ	H201N	17.5	29,300	H200NS	1	8,100
	300	915×615	130φ	H301N	26	30,500	H300NS	1.1	8,100

●固定ハンドル台車にはオプションでフットブレーキが取付けられます。



### ハンドブレーキ付き

●レバーを握ると開放、離すとロックがかかる、かけ忘れのないストッパーです。

### スタンダードシリーズ (ブレーキ付)

種類	積載質量 (kg)	荷台寸法 (mm)	キャスター	フットブレーキ付き			ハンドブレーキ付き		
				品番	自重(kg)	価格	品番	自重(kg)	価格
折畳みハンドル	150	740×480	100φ	H101NS	13.7	19,800	H101NHB	15.5	25,000
	250	810×510	130φ	H201NS	18.5	32,900	—	—	—
	300	915×615	130φ	H301NS	27.1	38,000	H301NHB	28	39,400

## フラットシリーズ



HWD-150N

種類	積載質量 (kg)	荷台寸法 (mm)	キャスター	標準型			オプション(フットブレーキ)		
				品番	自重(kg)	価格	品番	自重(kg)	価格
折畳みハンドル	150	740×480	100φ	HWD150N	13	16,900	H100WDB	1.7	13,400
	300	915×615	130φ	HWD300N	26	34,800	H300WDB	2.5	16,900

## ピッキングワゴン

片袖2段タイプ  
H304N



金網付タイプ  
H307N



サイドハンドル  
タイプ  
H310N



種類	積載質量 (kg)	荷台寸法 (mm)	キャスター	標準型		
				品番	自重(kg)	価格
固定ハンドル	300	915×615	130φ	H304N	40	53,200
				H307N	32.5	47,600
				H310N	33	42,300
	500	1225×775	200φ	H504N	77	107,000
				H507N	62	87,300
				H510N	53	87,600

## 樹脂シリーズ

耐食、耐薬品性に優れた軽量型ポリプロピレン製台車です。サイレントタイプのキャスターを使用した静音台車もあります。

HWDP101G



フラットタイプ

●サイレント仕様はハンドルがフラットタイプではなく、通常の折り畳み式となります。

HP101HBG



本体価格 (税抜)

種類	積載質量 (kg)	荷台寸法 (mm)	キャスター	標準型			ハンドブレーキ付き		
				品番	自重(kg)	価格	品番	自重(kg)	価格
折畳みハンドル	150	720×465	100φ	HWDP101G	10	19,900	HP101HBG	13.5	25,700
	300	900×600	130φ	HWDP301G	17	34,800	HP301HBG	19	52,000
	150	720×465	100φ・サイレント	HSP101G	10	29,400	—	—	—
	300	900×600	130φ・サイレント	HSP301G	15.3	38,900	—	—	—

●本体がブルーの仕様もあります。

## ステンレスシリーズ

積載面は鏡面フラット仕上げで美しく衛生的です。キャスターにもステンレスを使用し、耐食性にも優れています。



HSUS101

種類	積載質量 (kg)	荷台寸法 (mm)	キャスター	標準型		
				品番	自重(kg)	価格
固定ハンドル	150	740×480	100φ SUS-Bg	HSUS108	12	119,100
	300	915×615	130φ SUS-Bg	HSUS302	25	175,400
折畳みハンドル	150	740×480	100φ SUS-Bg	HSUS101	12	141,800
	300	915×615	130φ SUS-Bg	HSUS301	26	177,900

## 二輪車シリーズ



H1011

H2011

H3011

H4011

積載質量 (kg)	全長 (mm)	すくい板 長さ×幅 (mm)	キャスター	標準型		
				品番	自重(kg)	価格
120	1160	170×370	150φ	H1011	9	19,800
200	1210	205×470	200φ	H2011	13	26,500
150	1210	205×470	220φ	H3011	13	41,400
250	1210	205×470	200φ	H4011	15	44,200

●H3011 は空気車輪です。

- 物流情報管理システム
- システムモジュールラック
- 産業用ラック
- 物品棚
- JIS物品棚
- 移動ラック
- 立体自動倉庫
- 搬送機
- 産業用アイテム
- 地震対策製品
- 書架
- 移動ラック
- 構造物事業
- 建築事業
- 植物工場
- 実験・研究設備
- 技術及び関連資料

# 9-F ハーディリフター (受)

## ハーディハンドリフター

●販売元：トラスコ中山(株)

- 油圧ペダル機構で操作が簡単です。
- 用途に応じて3色からお選びいただけます。
- HHLFA-S120は折畳み式でコンパクトに収まります。



HHLFA-S150



HHLFA-S250



HHLFA-E1000



HHLFA-S250SUS-A

本体価格 (税抜)

積載質量	特長	品番	カラー	最低～最高 (mm)	テーブル幅 (mm)	テーブル長 (mm)	ペダル回数	キャスター	質量 (kg)	価格
120kg	ハンドル折畳み	HHLFA-S120	オレンジ	200 600	350	570	12回	100φ ゴム	19	60,700
150kg	スタンダード	HHLFA-S150	オレンジ・ブルー・グリーン	235 720	400	720	22回	100φ ゴム	30	67,100
250kg		HHLFA-S250	オレンジ・ブルー・グリーン	260 800	500	800	36回	100φ ゴム	45	85,700
500kg		HHLFA-S500S	オレンジ	275 800	500	800	62回	100φ ウレタン	62	125,600
500kg		HHLFA-E500	オレンジ・ブルー・グリーン	325 925	600	900	早24/遅63	150φ ゴム	75	139,300
500kg	早送り装置付き	HHLFA-E500L	オレンジ	325 1195	600	1200	早34/遅90	150φ ゴム	100	196,100
750kg		HHLFA-E750	オレンジ	325 925	600	900	早34/遅90	150φ ウレタン	80	201,100
1000kg		HHLFA-E1000M	オレンジ	400 1000	600	900	早46/遅122	200φ ウレタン	130	256,300
1000kg		HHLFA-E1000	オレンジ	400 1240	600	1200	早65/遅172	200φ ウレタン	165	286,600
150kg		オールステンレス	HHLFA-S150SUS-A	SUS304	235 720	400	720	22回	100φ ウレタン	30
250kg	HHLFA-S250SUS-A		260 800		500	800	36回	100φ ウレタン	45	550,100
500kg	HHLFA-S500SUS-A		330 930		600	900	58回	150φ ウレタン	80	825,200

## ハーディハンドリフター

●販売元：トラスコ中山(株)

### 低床式

- 油圧ペダル機構で操作が簡単です。
- 低床式でボックスパレット等の運搬に適しています。

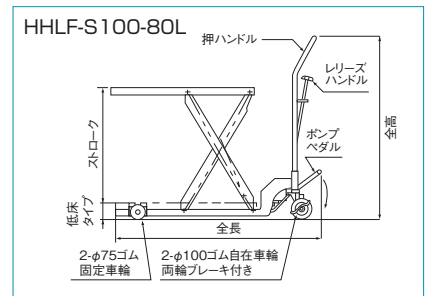

積載質量	品番	最低～最高 (mm)	テーブル幅 (W)	テーブル長 (L)	前輪径	後輪径	ペダル回数	質量 (kg)	価格
100kg	HHLF-S100-80L	80 635	400	720	75φ ゴム	100φ ゴム	20回	35	87,400
200kg	HHLF-S200-80L	81 711	500	800	75φ ウレタン	125φ ゴム	46回	57	105,700
400kg	HHLF-S400-85L	86 787	600	900	75φ ウレタン	150φ ゴム	70回	94	145,600





# 9-G ハーディパレットトラック (受)

## ハーディパレットトラック SERIES

●製造・販売元：(株)スギヤス

スタンダードからステンレスまであらゆるニーズにお応えします。

- 能力 800 ~ 3000kg。90 種の豊富なバリエーション。
- 全機種にニュートラル機構を装備し作業性抜群。
- 耐久性に優れた油圧ユニット、およびポリウレタン車輪を採用。

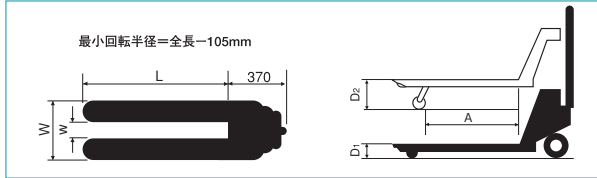

本体価格 (税抜)

積載質量	品番	最低~最高(mm)		フォーク(L)	全幅(W)	フォーク内幅(w)	A寸法	質量(kg)	価格	
800kg	HBM08SS	70	173	810	520	280	565	46	107,800	
	HBM08S			980			735	48	107,800	
	HBM08M			1070			825	49	107,800	
	HBM08-46SS	50	140	810	460	220	565	46	107,800	
	HBM08-46M			1070			825	49	107,800	
	HBM08SS-L50			810			555	68	165,600	
HBM08M-L50	1070	520	214	815	72	165,600				
HBM08LL-L50	1220	685	379	965	79	165,600				
1100kg	HBM11SS	80	200	810	520	214	525	64	113,200	
	HBM11S			980			695	66	113,200	
	HBM11M			1070			785	68	113,200	
	HBM11L			1150			865	70	113,200	
	HBM11D	810	685	379	525	68	113,200			
	HBM11C	1070			785	72	113,200			
	HBM11LL	1220			935	76	123,000			
	HBM11SS-L65	810			545	62	119,800			
HBM11M-L65	1070	520	214	805	68	119,800				
HBM11LL-L65	1220	685	379	955	78	129,600				
1200kg	HBM12SS-L50	50	140	810	520	214	555	67	180,000	
	HBM12M-L50			1070			815	73	180,000	
	HBM12LL-L50			1220			685	379	965	83
1500kg	HBM15SS	80	200	810	520	214	525	64	127,400	
	HBM15S			980			695	67	127,400	
	HBM15M			1070			785	70	127,400	
	HBM15L			1150			865	73	127,400	
	HBM15E			1220			935	76	133,000	
	HBM15D			810			525	70	127,400	
	HBM15C	1070	685	379	785	76	127,400			
	HBM15LL	1220	935	82	137,400					
	HBM15SS-L65	810	65	165	545	520	214	64	135,000	
	HBM15M-L65	1070			805			70	135,000	
	HBM15E-L65	1220			955			76	140,400	
	HBM15LL-L65	1220			955			82	145,000	
HBM15-60M	1070	685			379			785	73	162,600
HBM15-60L	1150	600			294			865	76	162,600
2500kg	HBM25SS	80	200	810	520	214	525	74	147,200	
	HBM25S			980			695	77	147,200	
	HBM25M			1070			785	80	147,200	
	HBM25L			1150			865	83	147,200	
	HBM25E			1220			935	86	152,600	
	HBM25D	810	685	379	525	80	147,200			
	HBM25C	1070			785	86	147,200			
	HBM25LL	1220			935	92	157,000			
	HBM25M-L65	1070			520	214	805	78	154,800	
	HBM25E-L65	1220			520	214	955	84	160,200	
HBM25LL-L65	1220	685	379	955	90	164,600				
3000kg	HBM30SS	83	203	810	520	214	480	87	219,400	
	HBM30S			980			650	90	219,400	
	HBM30M			1070			740	93	219,400	
	HBM30L			1150			820	96	219,400	
	HBM30D			810	685	379	480	94	219,400	
	HBM30C			1070			740	100	219,400	
	HBM30LL			1220			885	106	229,600	

産業用  
アイテム

特殊タイプ

●製造・販売元：(株)スギヤス

極低床型

一本フォーク式

ウェイトマチック



本体価格 (税抜)

特長・用途	品番	積載質量	最低～最高(mm)		フォーク長(L)	全幅(W)	フォーク内幅(W)	A寸法	質量(kg)	価格
極低床型	HBM10SS-L40	1000kg	40	115	810	520	214	535	67	251,400
	HBM10S-L40				980			705	70	251,400
	HBM10M-L40				1070			795	73	251,400
	HBM10C-L40				1070			685	379	795
一本フォーク式	HBM08SS-1F	800kg	40	115	810	280	-	510	76	310,600
	HBM08M-1F				1070			770	83	310,600
	HBM08S-1F				980			715	156	1,608,600
ウェイトマチック 最小表示 1/3000	HBMSW-06SM	600kg	86	186	1380	560	214	1115	183	1,702,000
	HBMSW-06SL				980			715	156	1,801,800
	HBMSW-15SM	1500kg			1380			1115	183	1,895,200
	HBMSW-15SL				980			695	67	130,600
樹脂 パレット用	HBMP11S	1100kg	80	200	980	600	294	715	67	139,400
	HBMP11S-L65		65	165				695	70	147,200
	HBMP15S	1500kg	80	200				715	70	155,800
	HBMP15S-L65		65	165						

普及タイプ

●販売元：トラスコ中山(株)

- ポリウレタンダブルローラの使用で、重量物も楽々運搬できます。
- フォークをスムーズに抜き差しするため、先端に呼び込みローラを設けています。
- 過負荷防止装置付です。

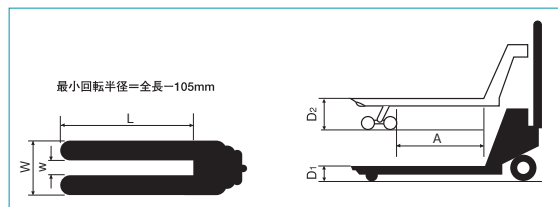
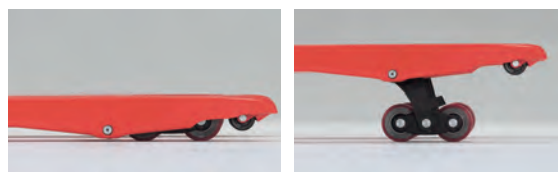

積載質量	タイプ	品番	最低～最高(mm)		フォーク長(L)	全幅(W)	フォーク内幅(W)	A寸法	質量(kg)	価格
1000kg	スリム	HTHP-10-48N	75	175	850	460	200	530	43	66,600
	標準	HTHP-10-510N	75	175	1050	530	270	730	47	68,800
1500kg	低床	HTHP-15-511	55	175	1150	540	220	870	80	113,900
	標準	HTHP-20-511	85	200	1150	540	220	845	71	100,700
2000kg	長フォーク	HTHP-20-612	85	200	1220	680	360	915	76	102,900
	SUS304	HTHP-20-511S	85	200	1150	540	220	805	80	562,700

- 物流情報管理システム
- システムモジュールラック
- 産業用ラック
- 物品棚
- JIS物品棚
- 移動ラック
- 立体自動倉庫
- 搬送機
- 産業用アイテム
- 地震対策製品
- 書架
- 移動ラック
- 構造物事業
- 建築事業
- 植物工場
- 実験・研究設備
- 技術及び関連資料

# 9-H・I ローリフトトラック ㊟・牽引アタッチメント ㊟

## ローリフトトラック

●製造・販売元：中西金属工業(株)

小型だから狭い場所でもラクラク運転、荷役作業の効率化が図れます。クリーンで安心、しかもローコスト。作業環境を害さない経済車です。

**EK シリーズ** 超ローコスト機種登場！  
国内初リチウムイオンバッテリー(充電時間約4時間)  
搭載でより長時間(稼働時間約3.5時間\*)使用可能です。  
バッテリーインジケーター付き。  
※コレック20mパターンサイクル稼働率100%

電動走行 電動上昇 改造不可 1200kg 積

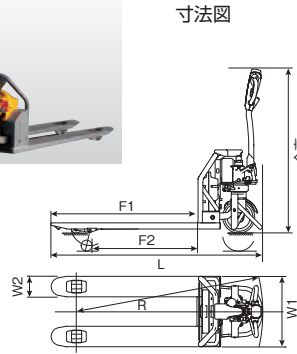

仕様

型式	EK12M	EK12L
最大荷重	1200kg	
走行速度(負担/無負荷)	4.0km/h・4.5km/h	
最小旋回半径 R	1372mm	1522mm
全長 L	1571mm	1721mm
全幅	550mm	685mm
全高	1200mm	
フォーク長さ	F1	1070mm
	F2	790mm
フォーク幅 W1	550mm	685mm
フォーク車体幅 W2	160mm	
フォーク最低高さ	80mm	
フォーク最高高さ	180mm	
走行制御	DC モーター・チョッパー制御	
制動方式	電磁式オフブレーキ	
リフト方式	上昇：電動油圧式 下降：手動油圧式ハンドル操作	
バッテリー電圧 / 容量	48V 20Ah	
充電器	定置式自動充電器 単相 100V	
車両重量	140kg	
バッテリー重量	10kg	

**EX シリーズ** 超小型ローリフト登場！  
エコノミータイプがさらに進化。走行性能が向上しました。  
アワメーター・バッテリー残量付き。

全自動 電動走行 電動昇降 改造不可 1500kg 積

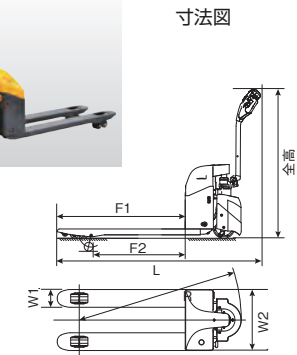

仕様

型式	EX15M	EX15L
最大荷重	1500kg	
走行速度(負担/無負荷)	4.3km/h・4.8km/h	
最小旋回半径 R	1374mm	1424mm
全長 L	1574mm	1724mm
全幅	550mm	685mm
全高	1270mm	
フォーク長さ	F1	1070mm
	F2	790mm
フォーク幅 W1	550mm	685mm
フォーク車体幅 W2	160mm	
フォーク最低高さ	75mm	
フォーク最高高さ	180mm	
走行制御	DC モーター・チョッパー制御	
制動方式	電磁式オフブレーキ	
リフト方式	電動油圧式	
バッテリー電圧 / 容量	24V 50Ah	
充電器	自動充電器搭載 単相 100V	
車両重量	205kg	
バッテリー重量	36kg	

**JHA シリーズ** チョッパー制御。  
パワフルさとローコストを両立しました。  
アワメーター・バッテリー残量付き。

全自動 電動走行 電動昇降 改造不可 1500～2000kg 積

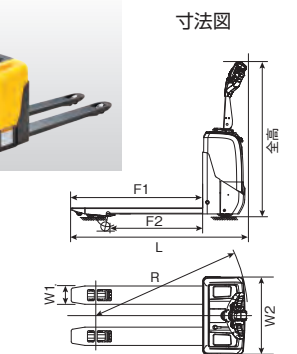

仕様

型式	JHA15M	JHA15L	JHA18M	JHA18L	JHA20M	JHA20L
最大荷重	1500kg		1800kg		2000kg	
走行速度(負担/無負荷)	5.3km/h・5.8km/h		5km/h・5.5km/h		5km/h・5.8km/h	
最小旋回半径 R	1267mm	1415mm	1267mm	1415mm	1255mm	1405mm
全長 L	1445mm	1595mm	1445mm	1595mm	1445mm	1595mm
全幅	685mm					
全高	1310mm					
フォーク長さ	F1	1070mm	1220mm	1070mm	1220mm	1070mm
	F2	780mm	930mm	780mm	930mm	780mm
フォーク幅 W1	550mm	685mm	550mm	685mm	550mm	685mm
フォーク車体幅 W2	160mm					
フォーク最低高さ	75mm					
フォーク最高高さ	180mm					
走行制御	DC ブラシレスモーター・チョッパー制御					
制動方式	電磁式オフブレーキ					
リフト方式	電動油圧式					
バッテリー電圧 / 容量	24V 80Ah					
充電器	自動充電器搭載 単相 100V					
車両重量	230kg		250kg		250kg	
バッテリー重量	49kg					

# 牽引アタッチメント

●製造・販売元：(株)ハーディクリエイト

物流センターなどで荷物を積んだ大量のオリコンカートや6輪カートをもとめて搬送できる電動ハンドリフト用アタッチメントです。

- 適合するハンドリフトや搬送可能なオリコンカート、6輪カートについて主要メーカー品にて確認していますが、仕様が異なる場合がありますのでお客様ご使用の製品にて事前にご相談をお願いいたします。
- 安全面からフォークリフトではご使用いただけません。

## オリコン運搬アタッチメント

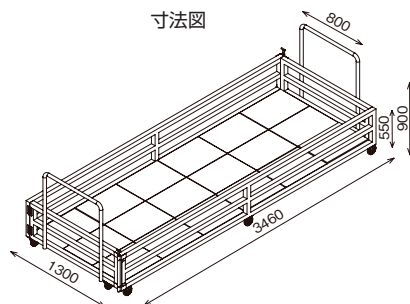

- ドーリーに積んだオリコンをハンドリフトで最大18台車分（オリコン4段×18台車分＝72個）まとめて運搬できます。
- ピンを抜いて前後柵を全開でき、オリコンを一括で囲ったり、開放できます。
- 標準規格サイズ以外もご要望に応じたサイズで製作が可能です。

品番	可動量	外寸(mm)	内寸(mm)	自重(kg)	価格
HCDOR-40-18	40Lオリコン72個	W1300×D3460×H550 (取っ手高さ900)	w1200×d3360×h550	85	592,000

## 6輪カート牽引アタッチメント

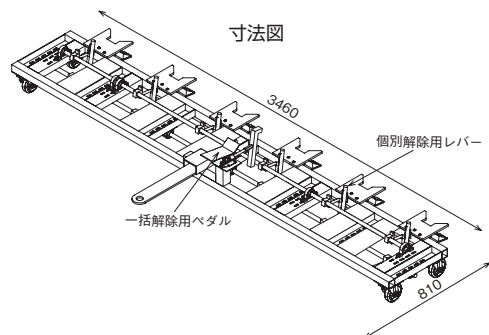

- 6輪カートをハンドリフトで最大6台車分まとめて運搬できます。
- 6輪カートはアタッチメントから「個別解除」または「一括解除」で離脱が可能です。
- メーカーやサイズ・機種異なる6輪カートを同時に牽引する場合は事前にご相談ください。

品番	可動量	6輪カートサイズ(mm)	外寸(mm)	自重(kg)	価格
HCDOC-04W	6輪カート4台	W1270×D420×H1650(参考)	W1800×D810×H350	70	576,000
HCDOC-05W	6輪カート5台	W1270×D420×H1650(参考)	W1470×D810×H350	80	668,000
HCDOC-06W	6輪カート6台	W1270×D420×H1650(参考)	W2620×D810×H350	90	758,000

### リフター脱着ブラケット (各アタッチメント共通 / 電動ハンドリフト用)

品番	対応フォーク	外寸(mm)	自重(kg)	価格
HCDOC-DLB	フォークに合わせて都度設計	W500×D565×H200	10	104,000

●直進制御パーツを含む



- 物流情報管理システム
- システムモジュールラック
- 産業用ラック
- 物品棚
- JIS物品棚
- 移動ラック
- 立体自動倉庫
- 搬送機
- 産業用アイテム
- 地震対策製品
- 書架
- 移動ラック
- 構造物事業
- 建築事業
- 植物工場
- 実験・研究設備
- 技術及び関連資料

# 9-J・K ハーディロールボックスパレット (受)・ハーディメッシュパレット (受)・結束ベルト (受)

**ハーディロールボックスパレット** ●製造・販売元：ヤマト・インダストリー(株)

## スタンダードタイプ

積荷を傷つけないストレートバー

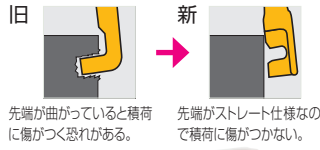

- 樹脂製底板のため軽量化が図れ、移動時の音も静かでサビの心配もありません。
- 底板はワンタッチロックで、組み立て・折り畳みが簡単です。

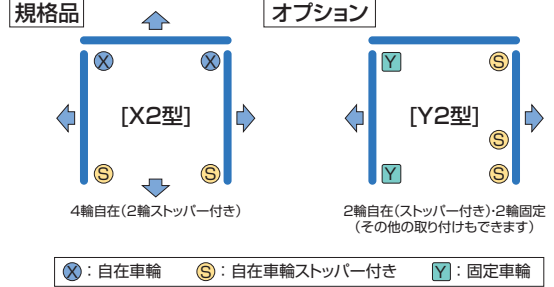

●ジョイント部に樹脂タイプが登場しました。

本体価格(税抜)

品番	積載質量(kg)	本体色	外寸(W×D×H)(mm)	内寸(W×D×H)(mm)	自重(kg)	価格
HLRC50(J)*-PI	500	アイボリー	800×600×1700	730×545×1457	39	51,500
HLRC55(J)*-PI			850×600×1700	780×545×1457	40	52,000
HLRC60(J)*-PI			850×650×1700	780×595×1457	41	52,900
HLRC65(J)*-PI			950×800×1700	880×745×1449	48	58,900
HLRC80(J)*-PI			1100×800×1700	1030×745×1449	51	60,600

※品番(J)は樹脂ジョイントタイプです。

## オプション

●看板(黒板・白板)



●ビニールポケット



●ゴムベルト



●アルミ中間板



●合板中間板



品名	品番	サイズ(mm)	対応機種	価格
看板(黒/白)文字なし	HLRC-SB/SW	ヨコ270×タテ220	HLRC共通	1,000
看板(黒/白)文字1色印刷	HLRC-SBC/SWC	ヨコ270×タテ220	HLRC共通	3,500
ビニールポケット	HLRC-VP	ヨコ170×タテ260(内寸130×210)	HLRC共通	1,500
ゴムベルト	HLRC-RB1	HLRC50・55・60用	-	900
	HLRC-RB2	HLRC65・80用	-	900
アルミ中間板	HLT50A	W800×D600用	HLRC50-PI	10,000
	HLT55A	W850×D600用	HLRC55-PI	10,000
	HLT60A	W850×D650用	HLRC60-PI	10,000
	HLT80A	W1100×D800用	HLRC80-PI	14,300
合板中間板	HLT65B	W950×D800用	HLRC65-PI	10,000
	HLT80B	W1100×D800用	HLRC80-PI	10,000

## 保冷・保温カバー

- 生鮮食品の品質管理に最適です。
- マジックテープで取付けでき、前面はファスナーで簡単に開閉できます。



## 防塵カバー

- 積載物を雨や埃から守ります。

※バーはオレンジ色になります。(写真は旧型)



●静音タイプ HLRC



●溶融垂鉛めっき HLRC



●観音扉タイプ HKRC



●ハンドブレーキ HLRC



## ハーディメッシュパレット

●販売元：(株)ハーディクリエイト

- 強度・耐久性が万全かつ軽量です。
- 積み重ねができ、スペースを有効活用できます。
- 不要時には折りたためます。



本体価格 (税抜)

品番	外形寸法(mm)			有効内寸(mm)			網目サイズ(mm)	線材径(Φ)	最大積載質量(kg)	積載段数(段)	フォーククリアランス(mm)		価格
	奥行(D)	間口(W)	高さ(H)	奥行(D)	間口(W)	高さ(H)					奥行(D)	間口(W)	
HMB-810	800	1000	850	760	950	700	50x50	6.0	1500	4	580	869	18,000
HMB-810L	800	1000	850	760	950	700	50x100	6.0	1000	4	580	869	17,500
HMB-1012	1000	1200	895	950	1150	740	50x50	6.0	2000	4	752	1030	31,500
HMB-1012L	1000	1200	890	950	1150	740	50x100	6.0	1000	4	757	1073	23,500

## ハーディフック留め結束ベルト

●製造・販売元：オールセーフ(株)

- フックをカムバックルに引っ掛けるだけで非常に簡単に荷物を束ねることができます。
- カラーバリエーションが豊富で用途に合わせた運用が可能なおうえ、名入れもできます。



使用例



品番	幅(W)×長さ(L)(mm×m)	最大使用荷重(kg)	質量(g)	価格
HC2R3FH25	25 × 3	110	220	2,500
HC2R5FH25	25 × 5	110	290	2,900
HC5R3FH50	50 × 3	275	710	4,200
HC5R5FH50	50 × 5	275	900	5,100

ベルトカラー	ベルト幅(mm)	カラー品番	ベルトカラー	ベルト幅(mm)	カラー品番
青	25	MB	赤	25	MR
	50	B4		50	R4
黒	25	MBK	緑	25	MG
	50	BK4		50	G4

※注文の際は品番の後ろにカラー品番をつけてください。 ※別寸対応お問い合わせください。

## ハーディ簡易結束ベルト

●販売元：トラスコ中山(株)

- 何度も繰り返し使用、経済的です。
- 棚などの荷物の落下防止、立て掛けたパイプなどの結束にご使用いただけます。



使用例



品番	幅(W)×長さ(L)(mm×m)	最大結束長さ(L)(m)	最大使用荷重(kg)	質量(g)	価格
HKR203	20 × 3	2.9	50	60	1,100
HKR205	20 × 5	4.9	50	100	1,300
HKR303	30 × 3	2.9	80 ~ 90	100	1,600
HKR305	30 × 5	4.9	80 ~ 90	160	1,900
HKR403	40 × 3	2.9	90 ~ 100	140	1,900
HKR405	40 × 5	4.9	90 ~ 100	200	2,300
HKR503	50 × 3	2.9	150	200	2,400
HKR505	50 × 5	4.9	150	280	2,900

## ハーディワンタッチベルト結束器

●販売元：トラスコ中山(株)

- ワンタッチ式のロック金具付ですので、手で簡単に締まります。
- パレットの積荷の荷崩れ防止、段ボール製品、樹脂製品等の集積物の安全確保にご使用いただけます。

HGO25-150



使用例



品番	幅(W)×長さ(L)(mm×m)	最大使用荷重(kg)	質量(g)	価格
HGO25-150	25x5	70	260	2,900
HGO35-300	35x5	100	410	4,400

## ハーディマジック結束テープ<sup>®</sup> (片面タイプ)

●販売元：トラスコ中山(株)

- マジックテープを必要な長さに切り、バックルを付けるだけです。
- 在庫品の固定、角材・資材の簡易結束にご使用いただけます。



HMKT-50B

●15cm以上面ファスナーを重ね合わせてください。

品番	幅(W)×長さ(L)(mm×m)	最大使用荷重(kg)	質量(g)	価格
HMKT-50B	50×25	50	800	18,500

●バックル25個入り

物流情報管理システム

システムモジュールラック

産業用ラック

物品棚

JIS物品棚

移動ラック

立体自動倉庫

搬送機

産業用アイテム

地震対策製品

書架

移動ラック

構造物事業

建築事業

植物工場

実験・研究設備

技術及び関連資料

# 9-L ハーディパレット (受)

## ハーディパレット











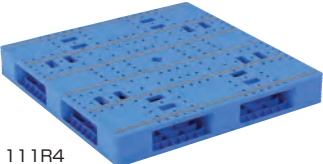

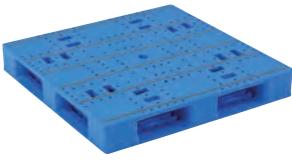

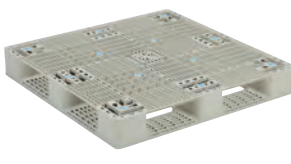
●製造・販売元：三甲(株)

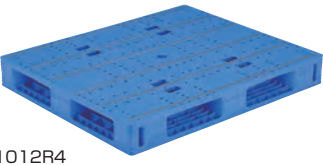
### 省力化・効率化

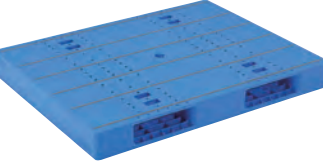
プラスチックパレットは木製パレットに比べ多くの優位性を持っています。



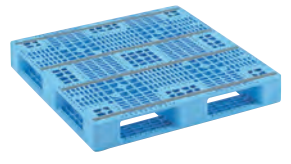

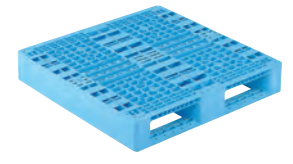
- 「衛生的」 腐食せず、洗浄も可能で、カビ、害虫が発生しません。
- 「安全性」 トゲ、ササクレが発生せず、積載物をいためます。
- 「低コスト」 耐久性に優れ、長寿命ですのでコストを抑える事ができます。
- 「リサイクル」 リサイクル可能な環境配慮型製品です。

パレットの表示積載荷重はフォークリフトでの荷扱いを想定した場合のもので、自動倉庫など支持可能なポイントやタワミ量が制約される場合のご使用につきましてはご相談ください。

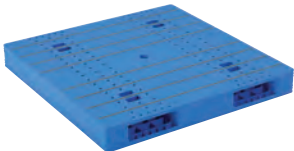

1100 × 1100 サイズ 両面使用型			
			
<b>LX-1111R4</b>	<b>R2-1111-2</b>	<b>R4-1111-3</b>	
型式 4方差し両面使用型 重量 22.0kg	型式 2方差し両面使用型 重量 28.1kg	型式 4方差し両面使用型 重量 15.5kg	
外寸 1100×1100×145mm 出荷単位 2	外寸 1103×1103×144mm 出荷単位 2	外寸 1100×1100×150mm 出荷単位 2	
色相 ブルー 積載荷重 1ton	色相 ライトブルー 積載荷重 1ton	色相 ライトブルー 積載荷重 1ton	
材質 PP 特長 RFID取付機構設置	材質 PP 特長 パレットサポーター対応	材質 PP 特長 スタンダードタイプ	
1100 × 1100 サイズ 片面使用型 (ハンドリフト対応)			
			
<b>LX-1111D4</b>	<b>D4-1111-2N</b>	<b>GT-1111D4-3</b>	<b>GT-1111D4-2</b>
型式 4方差し片面使用型 重量 20.1kg	型式 4方差し片面使用型 重量 15.2kg	型式 4方差し片面使用型 重量 14.6kg	型式 4方差し片面使用型 重量 11.4kg
外寸 1100×1100×150mm 出荷単位 2	外寸 1100×1100×150mm 出荷単位 2	外寸 1100×1100×150mm 出荷単位 2	外寸 1100×1100×150mm 出荷単位 2
色相 ブルー 積載荷重 1ton	色相 ライトブルー 積載荷重 1ton	色相 ライトグレー 積載荷重 1ton	色相 ライトグレー 積載荷重 1ton
材質 PP 特長 RFID取付機構設置	材質 PP 特長 スタンダードタイプ	材質 PP 特長 連続リブで強度UP	材質 PP 特長 連続リブで強度UP
1200 × 1000 サイズ			
			
<b>LX-1012R4</b>	<b>GT-1012D4</b>	<b>D4-1012-9</b>	
型式 4方差し両面使用型 重量 26.5kg	型式 4方差し片面使用型 重量 16.8kg	型式 4方差し片面使用型 重量 11.7kg	
外寸 1200×1000×150mm 出荷単位 2	外寸 1200×1000×150mm 出荷単位 2	外寸 1200×1000×150mm 出荷単位 2	
色相 ブルー 積載荷重 1ton	色相 ライトグレー 積載荷重 1ton	色相 ライトブルー 積載荷重 1ton	
材質 PP 特長 RFID取付機構設置	材質 PP 特長 連続リブで強度UP	材質 PP 特長 軽量タイプ	
1400 × 1100 サイズ			
			
<b>LX-1114R2</b>	<b>R2-1114-5</b>	<b>D4-1114-2</b>	
型式 2方差し両面使用型 重量 30.7kg	型式 2方差し両面使用型 重量 27.0kg	型式 4方差し片面使用型 重量 13.9kg	
外寸 1400×1100×150mm 出荷単位 2	外寸 1400×1100×144mm 出荷単位 2	外寸 1400×1100×150mm 出荷単位 2	
色相 ブルー 積載荷重 1ton	色相 ライトブルー 積載荷重 1ton	色相 ライトブルー 積載荷重 1ton	
材質 PP 特長 RFID取付機構設置	材質 PP 用途 袋物保管用	材質 PP 特長 軽量タイプ	
その他サイズ			
			
<b>LX-911D4-4</b>	<b>D4-1010-3</b>	<b>R4-811-2</b>	<b>D2-909</b>
型式 4方差し片面使用型 重量 15.9kg	型式 4方差し片面使用型 重量 11.9kg	型式 4方差し両面使用型 重量 18.0kg	型式 2方差し片面使用型 重量 12.8kg
外寸 1100×900×140mm 出荷単位 2	外寸 1000×1000×130mm 出荷単位 2	外寸 1100×800×150mm 出荷単位 2	外寸 900×900×150mm 出荷単位 2
色相 グレー 積載荷重 1ton	色相 ライトブルー 積載荷重 1ton	色相 グレー 積載荷重 1ton	色相 ライトブルー 積載荷重 1ton
材質 PP 特長 RFID取付機構設置	材質 PP 特長 低床式ハンドリフト用	材質 PP	材質 PP

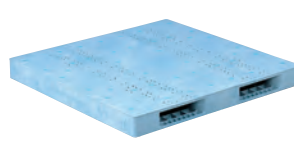
産業用  
アイテム

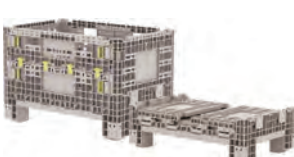
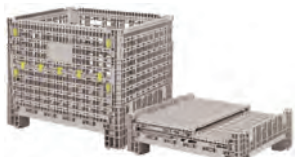
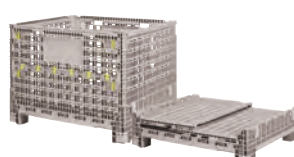

その他サイズ

 <p><b>LX-1212R2</b></p> <table border="1"> <tr><td>型式</td><td>2方差し両面使用型</td><td>重量</td><td>28.9kg</td></tr> <tr><td>外寸</td><td>1200×1200×140mm</td><td>出荷単位</td><td>2</td></tr> <tr><td>色相</td><td>ブルー</td><td>積載荷重</td><td>1ton</td></tr> <tr><td>材質</td><td>PP</td><td>用途</td><td>ドラム缶積載用</td></tr> </table>	型式	2方差し両面使用型	重量	28.9kg	外寸	1200×1200×140mm	出荷単位	2	色相	ブルー	積載荷重	1ton	材質	PP	用途	ドラム缶積載用	 <p><b>D4-1315</b></p> <table border="1"> <tr><td>型式</td><td>4方差し片面使用型</td><td>重量</td><td>19.8kg</td></tr> <tr><td>外寸</td><td>1500×1300×150mm</td><td>出荷単位</td><td>2</td></tr> <tr><td>色相</td><td>ライトブルー</td><td>積載荷重</td><td>1ton</td></tr> <tr><td>材質</td><td>PP</td><td></td><td></td></tr> </table>	型式	4方差し片面使用型	重量	19.8kg	外寸	1500×1300×150mm	出荷単位	2	色相	ライトブルー	積載荷重	1ton	材質	PP			 <p><b>R2-1515F</b></p> <table border="1"> <tr><td>型式</td><td>2方差し両面使用型</td><td>重量</td><td>46.6kg</td></tr> <tr><td>外寸</td><td>1500×1500×150mm</td><td>出荷単位</td><td>2</td></tr> <tr><td>色相</td><td>ライトブルー</td><td>積載荷重</td><td>1ton</td></tr> <tr><td>材質</td><td>PP</td><td></td><td></td></tr> </table>	型式	2方差し両面使用型	重量	46.6kg	外寸	1500×1500×150mm	出荷単位	2	色相	ライトブルー	積載荷重	1ton	材質	PP			 <p><b>R2-1618F</b></p> <table border="1"> <tr><td>型式</td><td>2方差し両面使用型</td><td>重量</td><td>59.9kg</td></tr> <tr><td>外寸</td><td>1600×1800×145mm</td><td>出荷単位</td><td>2</td></tr> <tr><td>色相</td><td>ブラック</td><td>積載荷重</td><td>1ton</td></tr> <tr><td>材質</td><td>再生PP</td><td>特長</td><td>全面ベタ目</td></tr> </table>	型式	2方差し両面使用型	重量	59.9kg	外寸	1600×1800×145mm	出荷単位	2	色相	ブラック	積載荷重	1ton	材質	再生PP	特長	全面ベタ目
型式	2方差し両面使用型	重量	28.9kg																																																																
外寸	1200×1200×140mm	出荷単位	2																																																																
色相	ブルー	積載荷重	1ton																																																																
材質	PP	用途	ドラム缶積載用																																																																
型式	4方差し片面使用型	重量	19.8kg																																																																
外寸	1500×1300×150mm	出荷単位	2																																																																
色相	ライトブルー	積載荷重	1ton																																																																
材質	PP																																																																		
型式	2方差し両面使用型	重量	46.6kg																																																																
外寸	1500×1500×150mm	出荷単位	2																																																																
色相	ライトブルー	積載荷重	1ton																																																																
材質	PP																																																																		
型式	2方差し両面使用型	重量	59.9kg																																																																
外寸	1600×1800×145mm	出荷単位	2																																																																
色相	ブラック	積載荷重	1ton																																																																
材質	再生PP	特長	全面ベタ目																																																																

コンパレッター

 <p><b>TL コンパレッター F140</b></p> <table border="1"> <tr><td>外寸</td><td>810×515×540mm</td><td>内容量</td><td>141.4ℓ</td></tr> <tr><td></td><td>810×515×253mm</td><td>重量</td><td>17.6kg</td></tr> <tr><td>有効内寸</td><td>760×465×380mm</td><td>出荷単位</td><td>1</td></tr> <tr><td>色相</td><td>ライトグレー</td><td>積載荷重</td><td>500kg</td></tr> <tr><td>材質</td><td>特殊超強化PP</td><td>用途</td><td>金属部品・青果物輸送用</td></tr> </table>	外寸	810×515×540mm	内容量	141.4ℓ		810×515×253mm	重量	17.6kg	有効内寸	760×465×380mm	出荷単位	1	色相	ライトグレー	積載荷重	500kg	材質	特殊超強化PP	用途	金属部品・青果物輸送用	 <p><b>TL コンパレッター F540</b></p> <table border="1"> <tr><td>外寸</td><td>1030×840×855mm</td><td>内容量</td><td>535ℓ</td></tr> <tr><td></td><td>1030×840×320mm</td><td>重量</td><td>39.7kg</td></tr> <tr><td>有効内寸</td><td>980×780×680mm</td><td>出荷単位</td><td>1</td></tr> <tr><td>色相</td><td>ライトグレー</td><td>積載荷重</td><td>1ton</td></tr> <tr><td>材質</td><td>特殊超強化PP</td><td>用途</td><td>金属部品・青果物輸送用</td></tr> </table>	外寸	1030×840×855mm	内容量	535ℓ		1030×840×320mm	重量	39.7kg	有効内寸	980×780×680mm	出荷単位	1	色相	ライトグレー	積載荷重	1ton	材質	特殊超強化PP	用途	金属部品・青果物輸送用	 <p><b>TL コンパレッター F830</b></p> <table border="1"> <tr><td>外寸</td><td>1200×1020×905mm</td><td>内容量</td><td>833.5ℓ</td></tr> <tr><td></td><td>1200×1020×320mm</td><td>重量</td><td>50.4kg</td></tr> <tr><td>有効内寸</td><td>1150×960×735mm</td><td>出荷単位</td><td>1</td></tr> <tr><td>色相</td><td>ライトグレー</td><td>積載荷重</td><td>1ton</td></tr> <tr><td>材質</td><td>特殊超強化PP</td><td>用途</td><td>金属部品・青果物輸送用</td></tr> </table>	外寸	1200×1020×905mm	内容量	833.5ℓ		1200×1020×320mm	重量	50.4kg	有効内寸	1150×960×735mm	出荷単位	1	色相	ライトグレー	積載荷重	1ton	材質	特殊超強化PP	用途	金属部品・青果物輸送用	 <p><b>コンパレッター F1000-2D</b></p> <table border="1"> <tr><td>外寸</td><td>1100×1100×1093mm</td><td>内容量</td><td>1023ℓ</td></tr> <tr><td></td><td>1100×1100×287mm</td><td>重量</td><td>67.0kg</td></tr> <tr><td>有効内寸</td><td>1040×1040×932mm</td><td>出荷単位</td><td>1</td></tr> <tr><td>色相</td><td>ライトグレー/ブルー</td><td>圧縮荷重</td><td>122kN</td></tr> <tr><td>材質</td><td>PP+スチール</td><td></td><td></td></tr> </table>	外寸	1100×1100×1093mm	内容量	1023ℓ		1100×1100×287mm	重量	67.0kg	有効内寸	1040×1040×932mm	出荷単位	1	色相	ライトグレー/ブルー	圧縮荷重	122kN	材質	PP+スチール		
外寸	810×515×540mm	内容量	141.4ℓ																																																																																
	810×515×253mm	重量	17.6kg																																																																																
有効内寸	760×465×380mm	出荷単位	1																																																																																
色相	ライトグレー	積載荷重	500kg																																																																																
材質	特殊超強化PP	用途	金属部品・青果物輸送用																																																																																
外寸	1030×840×855mm	内容量	535ℓ																																																																																
	1030×840×320mm	重量	39.7kg																																																																																
有効内寸	980×780×680mm	出荷単位	1																																																																																
色相	ライトグレー	積載荷重	1ton																																																																																
材質	特殊超強化PP	用途	金属部品・青果物輸送用																																																																																
外寸	1200×1020×905mm	内容量	833.5ℓ																																																																																
	1200×1020×320mm	重量	50.4kg																																																																																
有効内寸	1150×960×735mm	出荷単位	1																																																																																
色相	ライトグレー	積載荷重	1ton																																																																																
材質	特殊超強化PP	用途	金属部品・青果物輸送用																																																																																
外寸	1100×1100×1093mm	内容量	1023ℓ																																																																																
	1100×1100×287mm	重量	67.0kg																																																																																
有効内寸	1040×1040×932mm	出荷単位	1																																																																																
色相	ライトグレー/ブルー	圧縮荷重	122kN																																																																																
材質	PP+スチール																																																																																		

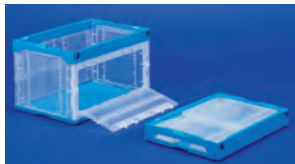
オリコンラック

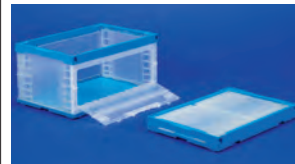
 <p><b>オリコンラック 50B 短側扉あり-B</b></p> <table border="1"> <tr><td>外寸</td><td>530×366×322mm</td><td>内容量</td><td>51.2ℓ</td></tr> <tr><td>内寸</td><td>491×333×311mm</td><td>圧縮荷重</td><td>6.46kN</td></tr> <tr><td>有効内寸</td><td>491×332×303mm</td><td>出荷単位</td><td>5</td></tr> <tr><td>色相</td><td>透明/ブルー</td><td>特長</td><td>片長辺扉付き</td></tr> <tr><td>材質</td><td>PP</td><td></td><td></td></tr> </table>	外寸	530×366×322mm	内容量	51.2ℓ	内寸	491×333×311mm	圧縮荷重	6.46kN	有効内寸	491×332×303mm	出荷単位	5	色相	透明/ブルー	特長	片長辺扉付き	材質	PP			 <p><b>オリコンラック 50B 長側扉あり</b></p> <table border="1"> <tr><td>外寸</td><td>530×366×321mm</td><td>内容量</td><td>51.1ℓ</td></tr> <tr><td>内寸</td><td>491×333×311mm</td><td>圧縮荷重</td><td>10.57kN</td></tr> <tr><td>有効内寸</td><td>491×332×303mm</td><td>出荷単位</td><td>5</td></tr> <tr><td>色相</td><td>透明/ブルー</td><td>特長</td><td>片長辺扉付き</td></tr> <tr><td>材質</td><td>PP</td><td></td><td></td></tr> </table>	外寸	530×366×321mm	内容量	51.1ℓ	内寸	491×333×311mm	圧縮荷重	10.57kN	有効内寸	491×332×303mm	出荷単位	5	色相	透明/ブルー	特長	片長辺扉付き	材質	PP			 <p><b>オリコンラック P75B-S 短側扉あり</b></p> <table border="1"> <tr><td>外寸</td><td>649×439×327mm</td><td>内容量</td><td>74ℓ</td></tr> <tr><td>内寸</td><td>600×406×315mm</td><td>圧縮荷重</td><td>8.04kN</td></tr> <tr><td>有効内寸</td><td>600×404×305mm</td><td>出荷単位</td><td>5</td></tr> <tr><td>色相</td><td>透明/ブルー</td><td>特長</td><td>片短辺扉付き</td></tr> <tr><td>材質</td><td>PP+PC</td><td></td><td></td></tr> </table>	外寸	649×439×327mm	内容量	74ℓ	内寸	600×406×315mm	圧縮荷重	8.04kN	有効内寸	600×404×305mm	出荷単位	5	色相	透明/ブルー	特長	片短辺扉付き	材質	PP+PC			 <p><b>オリコンラック P75B-S 長側扉あり</b></p> <table border="1"> <tr><td>外寸</td><td>649×439×327mm</td><td>内容量</td><td>76.2ℓ</td></tr> <tr><td>内寸</td><td>600×406×315mm</td><td>圧縮荷重</td><td>5.88kN</td></tr> <tr><td>有効内寸</td><td>600×404×305mm</td><td>出荷単位</td><td>5</td></tr> <tr><td>色相</td><td>透明/ブルー</td><td>特長</td><td>片長辺扉付き</td></tr> <tr><td>材質</td><td>PP</td><td></td><td></td></tr> </table>	外寸	649×439×327mm	内容量	76.2ℓ	内寸	600×406×315mm	圧縮荷重	5.88kN	有効内寸	600×404×305mm	出荷単位	5	色相	透明/ブルー	特長	片長辺扉付き	材質	PP		
外寸	530×366×322mm	内容量	51.2ℓ																																																																																
内寸	491×333×311mm	圧縮荷重	6.46kN																																																																																
有効内寸	491×332×303mm	出荷単位	5																																																																																
色相	透明/ブルー	特長	片長辺扉付き																																																																																
材質	PP																																																																																		
外寸	530×366×321mm	内容量	51.1ℓ																																																																																
内寸	491×333×311mm	圧縮荷重	10.57kN																																																																																
有効内寸	491×332×303mm	出荷単位	5																																																																																
色相	透明/ブルー	特長	片長辺扉付き																																																																																
材質	PP																																																																																		
外寸	649×439×327mm	内容量	74ℓ																																																																																
内寸	600×406×315mm	圧縮荷重	8.04kN																																																																																
有効内寸	600×404×305mm	出荷単位	5																																																																																
色相	透明/ブルー	特長	片短辺扉付き																																																																																
材質	PP+PC																																																																																		
外寸	649×439×327mm	内容量	76.2ℓ																																																																																
内寸	600×406×315mm	圧縮荷重	5.88kN																																																																																
有効内寸	600×404×305mm	出荷単位	5																																																																																
色相	透明/ブルー	特長	片長辺扉付き																																																																																
材質	PP																																																																																		

キャスター付パレット

●パレットとキャスターが一体化しているため、ハンドリフトなどの輸送機器が不要です。



キャスター付パレット D4-1111-M

型式	4方差し片面使用型	重量	14.6kg
外寸	1140×1140×170mm	出荷単位	2
色相	ライトブルー	積載荷重	300kg
材質	PP	特長	裏面キャスター付

コンテナ台車

●幅、長さがスライド式であらゆるコンテナに対応できます。

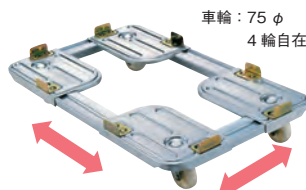

●販売元：トラスコ中山(株)

本体価格 (税抜)

品番	サイズ		価格
	幅(mm)	長さ(mm)	
H302-01	330~430	530~630	12,600
H302-02		630~730	12,900
H302-03		730~830	13,300
H302-04	430~530	530~630	12,900
H302-05		630~730	13,400
H302-06		730~830	13,600
H302-07		830~930	14,000
H302-08		530~630	13,300
H302-09		530~630	630~730
H302-10	730~830		14,000
H302-11	830~930		14,300
H302-12	630~730		830~930

- 物流情報管理システム
- システムモジュールラック
- 産業用ラック
- 物品棚
- JIS物品棚
- 移動ラック
- 立体自動倉庫
- 搬送機
- 産業用アイテム
- 地震対策製品
- 書架
- 移動ラック
- 構造物事業
- 建築事業
- 植物工場
- 実験・研究設備
- 技術及び関連資料



# 9-M・N・O ハーディテナー(受)・オーダーピッカー(受)・セフティカート(受)

## ハーディテナー

●製造・販売元：日本物流機器(株)

### 積載質量 1000kg

どこへでも移動できるので、商品保管のレイアウトを自由に変わることができます。空パレットはネスティングできますので、保管スペースをとりません。

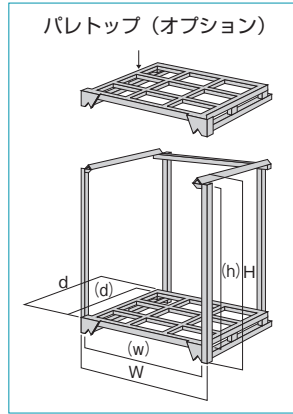

### 標準仕様

本体価格(税抜)

品番	積載質量(kg)	許容段数	間口(W)※	奥行(D)※	高さ(H)※	自重(kg)	価格
HNNS-1312L	1000	3段	1350(1250)	1200(1150)	1200(1000)	57	62,500
HNNS-1314L		3段	1350(1250)	1200(1150)	1400(1200)	59	63,000
HNNS-1314H		4段	1350(1250)	1200(1150)	1400(1200)	65	66,500
HNNS-1412L		3段	1450(1350)	1200(1150)	1200(1000)	58	64,500
HNNS-1414L		3段	1450(1350)	1200(1150)	1400(1200)	60	65,700
HNNS-1414H		4段	1450(1350)	1200(1150)	1400(1200)	66	68,900
HNNS-1512L		3段	1550(1450)	1200(1150)	1200(1000)	59	65,100
HNNS-1514L		3段	1550(1450)	1200(1150)	1400(1200)	61	66,300
HNNS-1514H		4段	1550(1450)	1200(1150)	1400(1200)	68	69,200

※間口・奥行・高さの( )内は有効内寸を示します。 ●30台ロットの価格です。

### パレットトップ(オプション)

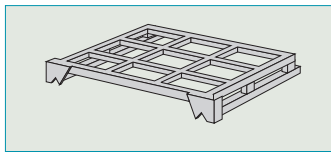

型式	間口(W)	奥行(D)	高さ(H)	自重(kg)	価格
HNPT-1312	1350	1200	140	35	46,700
HNPT-1412	1450	1200	140	36	49,000
HNPT-1512	1550	1200	140	37	49,400

## ハーディ逆テナー

●製造・販売元：日本物流機器(株)

### 積載質量 1000kg

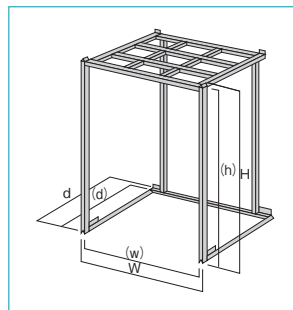

### 標準仕様

品番	積載質量(kg)	許容段数	間口(W)※	奥行(D)※	高さ(H)※	自重(kg)	価格
HNRS-1312	1000	天地3段	1350(1250)	1200(1150)	1050(1000)	44	52,500
HNRS-1314		天地3段	1350(1250)	1200(1150)	1250(1200)	45	53,400
HNRS-1412		天地3段	1450(1350)	1200(1150)	1050(1000)	45	54,900
HNRS-1414		天地3段	1450(1350)	1200(1150)	1250(1200)	47	55,800
HNRS-1512		天地3段	1550(1450)	1200(1150)	1050(1000)	46	55,800
HNRS-1514		天地3段	1550(1450)	1200(1150)	1250(1200)	48	56,900

※間口・奥行・高さの( )内は有効内寸を示します。 ●30台ロットの価格です。

NEW

# オーダーピッカー

●製造・販売元：中西金属工業(株)

小型で全長が短いため旋回半径も小さく、狭い場所でも運転が容易です。運転席が広く、取り出した荷物をステップに置くこともできます。

## KHR シリーズ

簡単な操作で高所のピッキング作業が行える手押しタイプのオーダーピッカーです。

手押し 電動昇降 80~200kg積

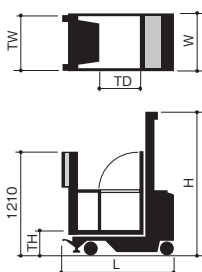

型 式	KHR220	KHR300	KHR350
荷 重	200kg	100kg	80kg
揚高TH	260~2550mm	260~3000mm	260~3500mm
揚 速	135mm/sec	115mm/sec	115mm/sec
テーブル幅TW×奥行TD	600mm×540mm	600mm×540mm	600mm×540mm
フロア寸法	W640×D930mm	W640×D930mm	W640×D930mm
全幅W	665mm	860mm	860mm
全長L	1390mm	1400mm	1400mm
全高H	1780mm	1980mm	2315mm
バッテリー	12V-100AH/5h	12V-100AH/5h	12V-100AH/5h
充電器	6A(搭載型)	6A(搭載型)	6A(搭載型)
自 重	300kg	約350kg	約400kg
荷重中心	300mm	300mm	300mm
駐車装置	フロアロック (上昇用インターロック付)	フロアロック (上昇用インターロック付)	フロアロック (上昇用インターロック付)

## STE シリーズ

作業者が乗車・上昇したままでも走行が可能なオーダーピッカーで、ピッキング作業の効率が大幅にアップします。

電動走行 電動昇降 200kg積+定員1名

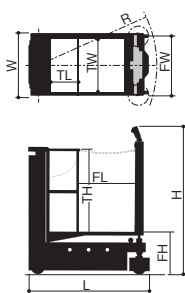

型 式	STE02T
最大荷重	200kg+定員1名
走行速度(全負荷・無負荷)	2.1km/h・2.3km/h
上昇速度(無負荷)	145mm/sec
最小旋回半径 R	1270mm
最小直角通路幅	1200mm
全幅W×全長L×全高H	720mm×1310mm×1580mm
フロア幅FW×長さFL×高さFH	650mm×915mm×450~1940mm
テーブル寸法TW×TL×TH	580mm×315mm×890mm
自 重	385kg
バッテリー	12V 100AH/5HR
充電器	自動充電器搭載 単相100V
制動装置	電磁式オフブレーキ

STEシリーズは上昇したまま運転できます。

フォークリフト装着用・照明器具交換台車

## セフティカート

●製造・販売元：オムニヨシダ(株)



セフティカート使用例



### 特 長

#### 1. 高い安全性

作業者の高所での作業姿勢の安定を図ります。「労働安全規則」にも準じた安全を確保できます。

#### 2. コンパクト収納

収納時には1/3のサイズに折りたたむことができるため、保管場所にも困りません。

収納時  
約1/3のサイズ  
で省スペース



#### 3. 軽量・メンテナンスフリー

材質は、軽量のアルミを使用しています。使用にも管理にも考慮した軽量設計で、サビの心配がなく、メンテナンスフリーです。

### 標準仕様

許容荷重	100kg	寸法(mm)	使用時	W1100×D800×H2400
自重	約60kg		折畳時	W1100×D350×H2400
材質	アルミ	対象フォークリフト	フォークガイド芯	600~665mm無段階調節
キャスター	4箇所・自在・ストッパー2箇所			カウンター・リーチ



600~665mm無段階調節

物流情報管理システム

システムモジュールラック

産業用ラック

物品棚

JIS物品棚

移動ラック

立体自動倉庫

搬送機

産業用アイテム

地震対策製品

書架

移動ラック

構造物事業

建築事業

植物工場

実験・研究設備

技術及び関連資料

# 9-P・Q ハーディステップ®(受)・ビニールカーテン®(受)

## ハーディステップ®

アルミ製踏台(脚カバー付)

最大積載質量 100kg

- アルミ仕上げです。
- 脚カバー付きです。

●販売元：トラスコ中山(株)



本体価格(税抜)

品番	踏台高さ(mm)	天場寸法(W×D)(mm)	段数	幅(W)×奥行(D)(mm)	質量(kg)	価格
HTAF-1	283	270×174	1	407×289	1.6	6,300
HTAF-2	564	270×174	2	460×494	2.1	8,500
HTAF-3	798	270×174	3	503×664	3.0	11,800
HTAU-2	564	270×174	2	460×494	2.3	11,900
HTAU-3	798	270×174	3	503×664	3.0	15,000

## 作業用踏台

最大積載質量 100kg

- アルミ溶接構造で堅牢な作りとなっています。
- 軽量です。



品番	踏台高さ(mm)	天場寸法(W×D)(mm)	段数	幅(W)×奥行(D)×総高さ(mm)	質量(kg)	価格
HAF-A1	225	425×300	1	487×372×307	3.3	28,400
HAF-A2	450	425×300	2	487×658×532	5.7	48,800
HTAF-92MG	600	500×300	2	570×598×693	9.6	68,400
HTAF-93MG	900	562×300	3	632×1010×973	13.1	82,100

## 折りたたみ作業台

最大積載質量 120kg

- アルミ製です。
- フラットに折りたためます。
- 背面キャスター付きです。
- 天場手摺、階段手摺が用意されています。(オプション)

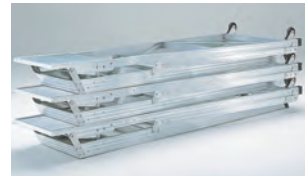

フラットになるので収納スペースを無駄にしません。



背面キャスター 100φ

階段両手摺・天場三方手摺  
●HDWR-210Aは標準装備

品番	踏台高さ(mm)	天場寸法(W×D)(mm)	段数	幅(W)×奥行(D)(mm)	質量(kg)	価格
HDWR-120A	1200	500×526	4	683×1413	13.8	219,000
HDWR-150A	1500		5	736×1607	16.8	234,500
HDWR-180A	1800		6	788×1802	18.5	250,200
HDWR-210A	2100		7	841×1996	32.4	406,100

# ビニールカーテン

●販売元：トラスコ中山(株)



## ストリップドア用タイプ

### 特長

- スリットになっているため、扉の開閉が簡単な上、人や運搬車の通行がスムーズに行えます。
- 保温、保冷に抜群の効果（室温約5℃の節減）を発揮し、省エネ化を実現します。
- 透明のため、見通しが良く、採光性も十分です。
- 防音、騒音の拡散防止、防塵、防風、防湿にも威力を発揮します。
- 防災工事、固定間仕切り等、防災効果があります。

### ⚠️ 注意

- 防虫オレンジシートには殺虫効果はありません。
- シートの間口高さ、風の影響、通過のしやすさを考慮したうえ選択してください。
- シートは伸縮しますので出荷時は長めにカットしています。
- フレーム及びレールは現場にてカットしてください。

## シートを選択

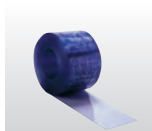

**静電透明**  
一般工場、商店の出入口など



**静電防虫**  
虫対策が必要な食品工場、精密機器工場など



**超耐寒**  
冷凍、冷蔵庫扉

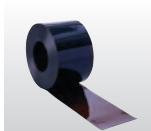

**スモークグレー**  
西日除け

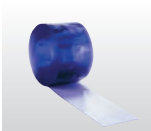

**静電防炎**  
防災性能を要求される場所（不燃ではありません）

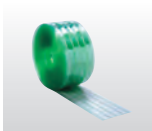

**ポインターズ 静電透明**  
リップ付のため、風の強い所や、フォークリフト等の通過する事の多い出入口など



**ポインターズ 静電防虫**  
ポインターズ静電透明の用途に加え、虫対策が必要な食品工場や精密機器工場など

## サイズの選択

開口部高さ (m)	室内		屋外	
	シート(厚み×幅) (mm)	オーバーラップ	シート(厚み×幅) (mm)	オーバーラップ
2未満	2×200	一部	3×200	一部
2～2.5	3×200	一部	3×300	一部
2.5～3	3×300	一部	3×300	一部
3～4	3×300	一部	3×300	完全
4～5	4×300	一部	4×300	一部
5～6	4×300	一部	4×300	完全
6以上	4×300	完全	4×300	完全

## ラップの選択

シート(厚み×幅) (mm)	一部オーバーラップ (mm)	完全オーバーラップ (mm)
2×200	B型 150 100 50 150mmラップ	1 B型 100 100 100 100mmラップ
3×300	B型 100 100 100 100mmラップ	1 B型 150 150 150 150mmラップ
4×300		1 B型 150 150 150 150mmラップ



## 一体成形タイプ

### 特長

- 一体成形タイプで継ぎ目がなく、折曲性及び透明性は抜群です。
- 素材の特殊配合により、夏場のベタつきや冬場の硬化もしにくいタイプです。
- タフニールオーロラ使用により、保温、保冷、防音、防虫、省エネ効果を大幅にアップします。

### サイズ

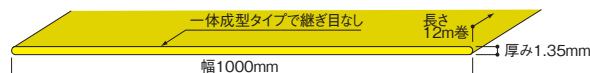

## シートを選択

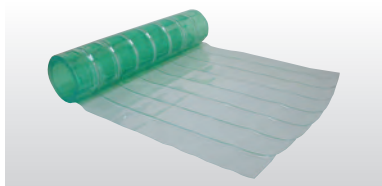

**静電透明**  
一般工場、商店など



**防虫オレンジ**  
虫対策が必要な食品工場、精密機器工場など  
※殺虫効果はありません。

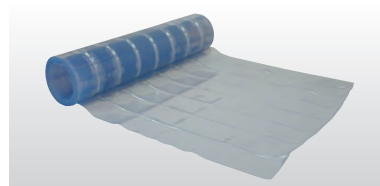

**防災グレード**  
防災性能を要求される場所（不燃ではありません）

物流情報管理システム

システムモジュールラック

産業用ラック

物品棚

JIS物品棚

移動ラック

立体自動倉庫

搬送機

産業用アイテム

地震対策製品

書架

移動ラック

構造物事業

建築事業

植物工場

実験・研究設備

技術及び関連資料