

01-5

HARDY RACK  
物流保管設備

# JIS 物品棚

JIS規格に適合した物品棚。

中量ラックまでの豊富なラインナップ



- A.JIS 軽量ラック (JSL) .....P. 286 ▶
- B.JIS 軽量ボルトレスラック (JM150) .....P. 288 ▶
- C.JIS 軽中量ボルトレスラック (JM200) .....P. 290 ▶
- D.JIS 中量ボルトレスラック (JM300) .....P. 292 ▶
- E.JIS 中量ラック (JM500) .....P. 294 ▶



物流情報管理  
システム

システム  
モジュールラック

産業用ラック

物品棚

JIS物品棚

移動ラック

立体自動倉庫

搬送機

産業用  
アイテム

地震対策  
製品

書架

移動ラック

構造物事業

建築事業

植物工場

実験・  
研究設備

技術及び  
関連資料

## ⑤ 物品棚シリーズ「JIS規格認証製品」について

SANSHIN 物品棚シリーズには 2015 年 4 月に改訂された「JIS S1039」に対応した製品がラインナップされています。JIS S1039 認証製品は標準品と仕様の異なる部分がありますので、「JIS 規格認証製品」とご用命のうえお問い合わせ、またはご発注ください。

SANSHIN 物品棚シリーズの JIS 規格認証製品についての条件は右頁の表に準ずる必要があります。

### 物品棚シリーズ「JIS 規格認証製品」各部名称

※図に特記されている部分以外の部材は標準品と共通です。

#### 軽量ラック (JSL型)

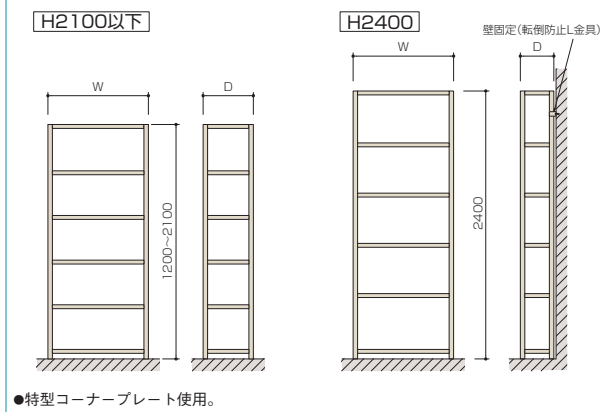

#### 中量ボルトレスラック (JM300型)



#### 軽量ボルトレスラック (JM150型)

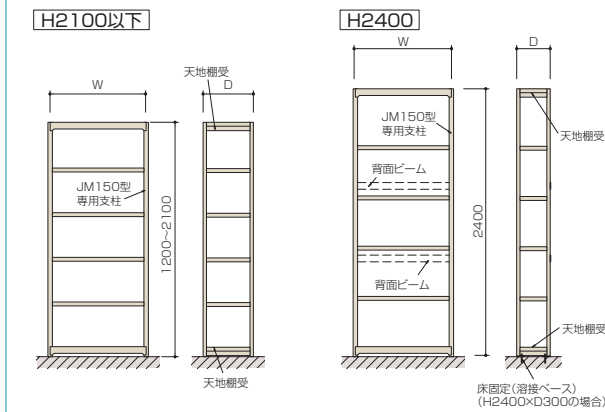

#### 中量ラック (JM500型)

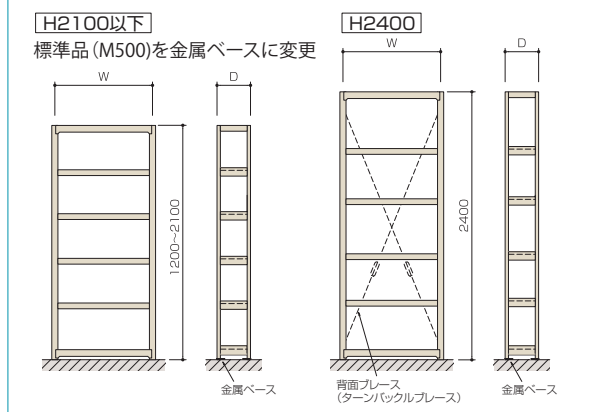

#### 軽中量ボルトレスラック (JM200型)

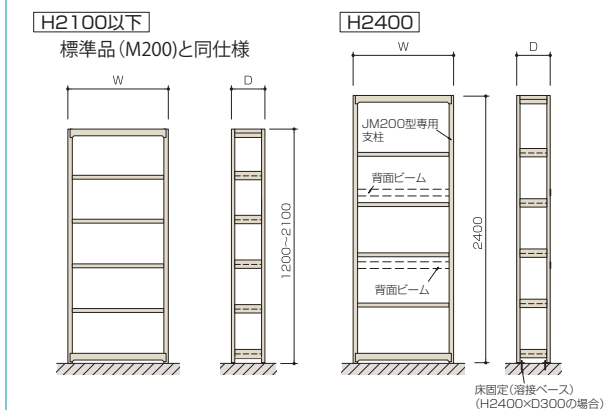



#### 注意事項

●JIS認証品をご用命の際は“認証品”である旨を明確にお伝えください。標準品と同仕様の製品もありますが、標準品のご注文ではJIS認証ラベルが付属されず、認証品とは認められません。

●本カタログに掲載されている段数および有効棚段間隔でご使用されない場合は認証品とは認められませんので、ご注意ください。

基本モデル

バリエーション				
軽量ラック	軽量ボルトレスラック	軽中量ボルトレスラック	中量ボルトレスラック	中量ラック
				
JSL 型	JM150 型	JM200 型	JM300 型	JM500 型

認証製品リスト (すべて開放型タイプ)

表の見方

- 表に記載されていないサイズや段数の場合  
別製品や記載されていない段数の製品はJISの対象外となります。
- JIS認証のための仕様  
物品棚シリーズのJIS認証品は標準品に対してJIS認証の仕様がそれぞれ要求されます。

次の場合、認証規格外となります。

- JIS規格認証製品としてお買い求めの後、お客様自身が下記リストに含まれない棚板の増設や削減を実施した場合。
- JIS規格認証製品として使用後、お客様自身や、第三者による組み替えや移設などでJIS規格外れが生じた場合。

型式	最大積載質量	間口(W)	奥行(D)	高さ(H)・棚段数(有効段数)					JIS認定のための仕様
				1200	1500	1800	2100	2400	
JSL 型	100kg/段 120kg/段 (種類:4種)	875	300, 450 600	2段 3段 4段	3段 4段 5段	3段 4段 5段	4段 5段 6段	5段 6段 7段	●特型コーナプレート使用。 ●H2400は壁固定。 ●W875×D300・450は100kg/段です。
		1200	300, 450 600						
		1500	300, 450 600						
		1800	300, 450 600						
JM150 型	150kg/段 (種類:5種)	860	295, 445 595	2段 3段	3段 4段	3段 4段	3段 4段 5段	4段 5段 6段	●JIS用支柱、JIS用天地棚受を使用。 (全タイプ) ●背面ビーム2本追加(H2400タイプのみ) ●床固定(H2400×D300タイプのみ)
		1160	295, 445 595						
		1460	295, 445 595						
		1760	295, 445 595						
JM200 型	200kg/段 (種類:6種)	860	300, 450 600	2段 3段	3段 4段	3段 4段	3段 4段 5段	4段 5段 6段	●H2100までは標準品M200と同仕様。 ●背面ビーム2本追加(H2400タイプのみ) ●床固定(H2400×D300タイプのみ)
		1160	300, 450 600						
		1460	300, 450 600						
		1760	300, 450 600						
JM300 型	300kg/段 (種類:8種)	900	471, 571 721, 921	2段 3段	3段 4段	3段 4段	3段 4段 5段	4段 5段 6段	●標準品(M300)と同仕様。
		1200	471, 571 721, 921						
		1500	471, 571 721, 921						
		1800	471, 571 721, 921						
JM500 型	500kg/段 (種類:12種)	900	471, 571 721, 921	2段 3段	3段 4段	3段 4段	3段 4段	4段 5段	●H2100までは標準品M500と同様。但し、 金属ベースを使用。 ●背面プレース(ターンバックルプレース)取付け。 (H2400タイプのみ)
		1200	471, 571 721, 921						
		1500	471, 571 721, 921						
		1800	471, 571 721, 921						

- 間口 (W) の数値は JSL 型は棚板の外寸法を示し、JM150・JM200・JM300・JM500 は支柱芯々寸法を示します。
- 奥行 (D) の数値は JSL 型は棚板の外寸法を示し、JM150・JM200・JM300・JM500 は支柱外寸法を示します。
- 高さ (H) 寸法は支柱の高さを示します。

- 物流情報管理システム
- システムモジュールラック
- 産業用ラック
- 物品棚
- JIS物品棚
- 移動ラック
- 立体自動倉庫
- 搬送機
- 産業用アイテム
- 地震対策製品
- 書架
- 移動ラック
- 構造物事業
- 建築事業
- 植物工場
- 実験・研究設備
- 技術及び関連資料



## JIS 軽量ラック (JSL) JIS

最大積載質量 (等分布载荷) 120kg/段

- 集中荷重になりますと耐荷重能力は半減します。
- W875×D300・450の最大積載質量は100kg/段になります。
- 表の中に図示されている棚の棚段寸法は「均等」もしくは「均等に近い」段組をした場合の寸法です。
- 棚段ピッチは50mmです。
- このカタログに掲載されている表組みに明記されている組合わせ以外で使用すると(段数が多い、寸法が異なるなど) JIS 認証製品とは認められません。

JIS 棚として使用するための条件  
・表に記載されたサイズ、段組で使用してください。

標準色	サングレー
-----	-------

品番・呼称

### JSL 6 3 45-6

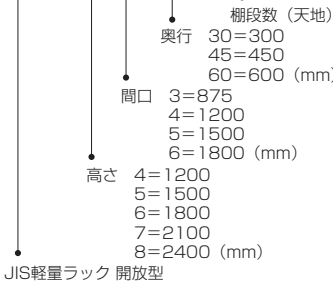

天地 6 段仕様の場合 (有効 5 段)

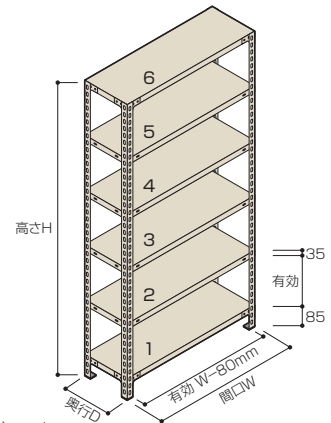

- 高さは支柱実寸です。
- 間口、奥行は棚板実寸です。
- 棚段数は天棚板を含みます。
- 本体外寸法は  $H + 2 \cdot W + 18 \cdot D + 21$  (mm) です。
- 有効間口寸法は  $W - 80$ mm です。
- 有効棚段間隔寸法は段寸法 - 35mm です。
- 各サイズの有効棚段間隔寸法は下図をご参照ください。
- 価格には運賃・組立費は含まれておりません。

本体価格 (税抜)

### 1200 (H) 単位(mm)

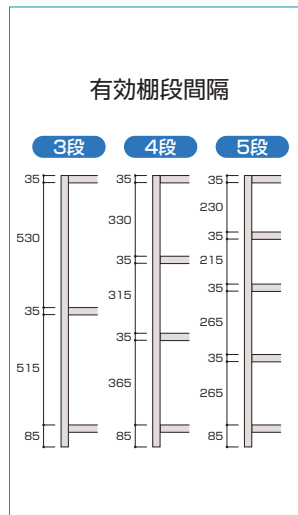

奥行 (D)	段数	間口 (W)	875	1200	1500	1800
300	3段	品番	JSL4330-3	JSL4430-3	JSL4530-3	JSL4630-3
		価格	28,270	35,710	41,230	48,430
	4段	品番	JSL4330-4	JSL4430-4	JSL4530-4	JSL4630-4
	価格	33,120	43,040	50,400	60,000	
	5段	品番	JSL4330-5	JSL4430-5	JSL4530-5	JSL4630-5
	価格	37,970	50,370	59,570	71,570	
450	3段	品番	JSL4345-3	JSL4445-3	JSL4545-3	JSL4645-3
		価格	32,920	42,880	49,660	60,010
	4段	品番	JSL4345-4	JSL4445-4	JSL4545-4	JSL4645-4
	価格	39,320	52,600	61,640	75,440	
	5段	品番	JSL4345-5	JSL4445-5	JSL4545-5	JSL4645-5
	価格	45,720	62,320	73,620	90,870	
600	3段	品番	JSL4360-3	JSL4460-3	JSL4560-3	JSL4660-3
		価格	40,060	48,820	63,160	71,740
	4段	品番	JSL4360-4	JSL4460-4	JSL4560-4	JSL4660-4
	価格	48,840	60,520	79,640	91,080	
	5段	品番	JSL4360-5	JSL4460-5	JSL4560-5	JSL4660-5
	価格	57,620	72,220	96,120	110,420	

### 1500 (H)

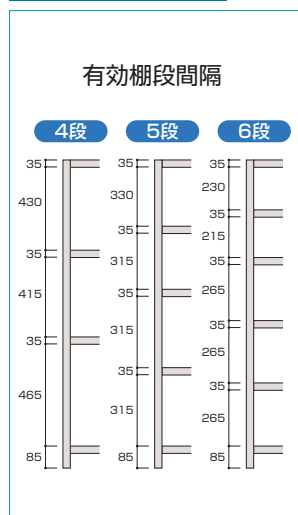

奥行 (D)	段数	間口 (W)	875	1200	1500	1800
300	4段	品番	JSL5330-4	JSL5430-4	JSL5530-4	JSL5630-4
		価格	35,080	45,000	52,360	61,960
	5段	品番	JSL5330-5	JSL5430-5	JSL5530-5	JSL5630-5
	価格	39,930	52,330	61,530	73,530	
	6段	品番	JSL5330-6	JSL5430-6	JSL5530-6	JSL5630-6
	価格	44,780	59,660	70,700	85,100	
450	4段	品番	JSL5345-4	JSL5445-4	JSL5545-4	JSL5645-4
		価格	41,280	54,560	63,600	77,400
	5段	品番	JSL5345-5	JSL5445-5	JSL5545-5	JSL5645-5
	価格	47,680	64,280	75,580	92,830	
	6段	品番	JSL5345-6	JSL5445-6	JSL5545-6	JSL5645-6
	価格	54,080	74,000	87,560	108,260	
600	4段	品番	JSL5360-4	JSL5460-4	JSL5560-4	JSL5660-4
		価格	50,800	62,480	81,600	93,040
	5段	品番	JSL5360-5	JSL5460-5	JSL5560-5	JSL5660-5
	価格	59,580	74,180	98,080	112,380	
	6段	品番	JSL5360-6	JSL5460-6	JSL5560-6	JSL5660-6
	価格	68,360	85,880	114,560	131,720	

本体価格 (税抜)

## 1800 (H)

単位 (mm)

有効棚段間隔

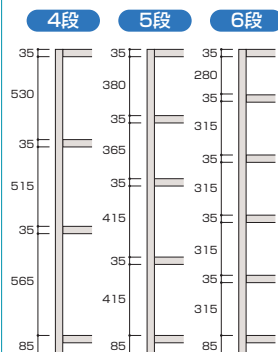

奥行 (D)	段数	間口 (W)	875	1200	1500	1800
300	4段	品番	JSL6330-4	JSL6430-4	JSL6530-4	JSL6630-4
		価格	36,920	46,840	54,200	63,800
	5段	品番	JSL6330-5	JSL6430-5	JSL6530-5	JSL6630-5
		価格	41,770	54,170	63,370	75,370
	6段	品番	JSL6330-6	JSL6430-6	JSL6530-6	JSL6630-6
		価格	46,620	61,500	72,540	86,940
450	4段	品番	JSL6345-4	JSL6445-4	JSL6545-4	JSL6645-4
		価格	43,120	56,400	65,440	79,240
	5段	品番	JSL6345-5	JSL6445-5	JSL6545-5	JSL6645-5
		価格	49,520	66,120	77,420	94,670
	6段	品番	JSL6345-6	JSL6445-6	JSL6545-6	JSL6645-6
		価格	55,920	75,840	89,400	110,100
600	4段	品番	JSL6360-4	JSL6460-4	JSL6560-4	JSL6660-4
		価格	52,640	64,320	83,440	94,880
	5段	品番	JSL6360-5	JSL6460-5	JSL6560-5	JSL6660-5
		価格	61,420	76,020	99,920	114,220
	6段	品番	JSL6360-6	JSL6460-6	JSL6560-6	JSL6660-6
		価格	70,200	87,720	116,400	133,560

## 2100 (H)

有効棚段間隔

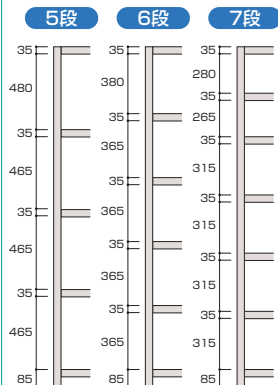

奥行 (D)	段数	間口 (W)	875	1200	1500	1800
300	5段	品番	JSL7330-5	JSL7430-5	JSL7530-5	JSL7630-5
		価格	43,930	56,330	65,530	77,530
	6段	品番	JSL7330-6	JSL7430-6	JSL7530-6	JSL7630-6
		価格	48,780	63,660	74,700	89,100
	7段	品番	JSL7330-7	JSL7430-7	JSL7530-7	JSL7630-7
		価格	53,630	70,990	83,870	100,670
450	5段	品番	JSL7345-5	JSL7445-5	JSL7545-5	JSL7645-5
		価格	51,680	68,280	79,580	96,830
	6段	品番	JSL7345-6	JSL7445-6	JSL7545-6	JSL7645-6
		価格	58,080	78,000	91,560	112,260
	7段	品番	JSL7345-7	JSL7445-7	JSL7545-7	JSL7645-7
		価格	64,480	87,720	103,540	127,690
600	5段	品番	JSL7360-5	JSL7460-5	JSL7560-5	JSL7660-5
		価格	63,580	78,180	102,080	116,380
	6段	品番	JSL7360-6	JSL7460-6	JSL7560-6	JSL7660-6
		価格	72,360	89,880	118,560	135,720
	7段	品番	JSL7360-7	JSL7460-7	JSL7560-7	JSL7660-7
		価格	81,140	101,580	135,040	155,060

## 2400 (H)

有効棚段間隔

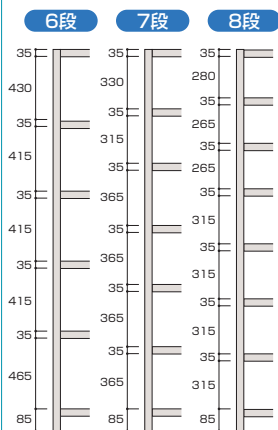

奥行 (D)	段数	間口 (W)	875	1200	1500	1800
300	6段	品番	JSL8330-6	JSL8430-6	JSL8530-6	JSL8630-6
		価格	56,320	71,200	82,240	96,640
	7段	品番	JSL8330-7	JSL8430-7	JSL8530-7	JSL8630-7
		価格	61,170	78,530	91,410	108,210
	8段	品番	JSL8330-8	JSL8430-8	JSL8530-8	JSL8630-8
		価格	66,020	85,860	100,580	119,780
450	6段	品番	JSL8345-6	JSL8445-6	JSL8545-6	JSL8645-6
		価格	64,280	84,200	97,760	118,460
	7段	品番	JSL8345-7	JSL8445-7	JSL8545-7	JSL8645-7
		価格	70,680	93,920	109,740	133,890
	8段	品番	JSL8345-8	JSL8445-8	JSL8545-8	JSL8645-8
		価格	77,080	103,640	121,720	149,320
600	6段	品番	JSL8360-6	JSL8460-6	JSL8560-6	JSL8660-6
		価格	78,560	96,080	124,760	141,920
	7段	品番	JSL8360-7	JSL8460-7	JSL8560-7	JSL8660-7
		価格	87,340	107,780	141,240	161,260
	8段	品番	JSL8360-8	JSL8460-8	JSL8560-8	JSL8660-8
		価格	96,120	119,480	157,720	180,600

物流情報管理システム

システム  
モジュールラック

産業用ラック

物品棚

JIS物品棚

移動ラック

立体自動倉庫

搬送機

産業用  
アイテム

地震対策  
製品

書架

移動ラック

構造物事業

建築事業

植物工場

実験・  
研究設備

技術及び  
関連資料



## JIS 軽量ボルトレスラック 品番・呼称

### 150kg/段 (JM150) JIS

#### 最大積載質量 (等分布载荷) 150kg/段

●集中荷重になりますと耐荷重能力は半減します。

- 表の中に図示されている棚の棚段寸法は「均等」もしくは「均等に近い」段組をした場合の寸法です。
- 棚段ピッチは 25mm です。
- このカタログに掲載されている表組みに明記されている組合わせ以外で使用すると (段数が多い、寸法が異なるなど) JIS 認証製品とは認められません。

JIS 棚として使用するための条件

- 表に記載されたサイズ、段組で使用してください。
- H2400 タイプは背面ビームが 2 本必要です。
- H2400 で D300 のサイズは施工時に床固定が必要です。
- 金具ベースは取付けできません。

標準色	サングレー
-----	-------

## JMK 7 3 30-6 K

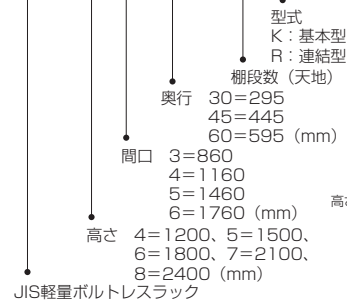

天地 6 段仕様の場合 (有効 5 段)

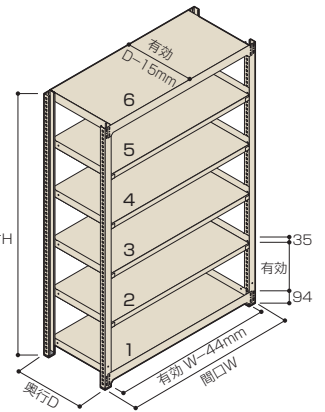

- 棚段数は天棚板を含みます。
- 棚間口寸法 W は柱芯々 (mm) です。
- 本体外寸法は  $H + 9 \cdot W + 43 \cdot D + 9$  (mm) です。\*
- 有効間口寸法は  $W - 44$ mm です。
- 有効奥行寸法は  $D - 15$ mm です。
- 有効棚段間隔寸法は棚段間隔寸法 - 35mm (最上段  $47 + 25$ Nmm) です。
- 各サイズの有効棚段間隔寸法は下図をご参照ください。
- 支柱寸法は  $H \times 40$ mm  $\times$  30mm です。
- 価格には運賃・組立費は含まれておりません。
- ※ H2400  $\times$  D300 は  $H + 7 \cdot W + 40 \cdot D + 9$  (mm) です。

本体価格 (税抜)

### 1200 (H) 単位 (mm)

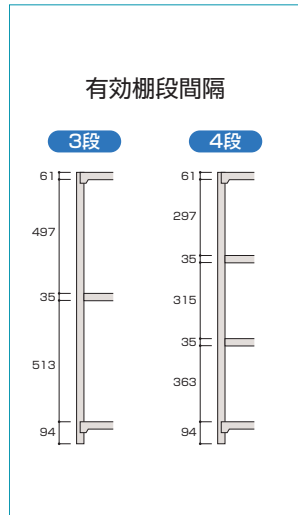

奥行 (D)	段数	間口 (W)	860	1160	1460	1760
295	3段	品番	JMK4330-3K	JMK4430-3K	JMK4530-3K	JMK4630-3K
		価格	基本 40,680 連結 35,180	45,860 40,360	51,680 46,180	62,100 56,600
	4段	品番	JMK4330-4K	JMK4430-4K	JMK4530-4K	JMK4630-4K
		価格	基本 46,160 連結 40,660	52,600 47,100	59,760 54,260	73,040 67,540
445	3段	品番	JMK4345-3K	JMK4445-3K	JMK4545-3K	JMK4645-3K
		価格	基本 45,860 連結 40,360	52,420 46,920	59,200 53,700	70,640 65,140
	4段	品番	JMK4345-4K	JMK4445-4K	JMK4545-4K	JMK4645-4K
		価格	基本 52,680 連結 47,180	60,960 55,460	69,400 63,900	84,040 78,540
595	3段	品番	JMK4360-3K	JMK4460-3K	JMK4560-3K	JMK4660-3K
		価格	基本 51,350 連結 45,850	58,960 53,460	71,020 65,520	83,000 77,500
	4段	品番	JMK4360-4K	JMK4460-4K	JMK4560-4K	JMK4660-4K
		価格	基本 59,600 連結 54,100	69,280 63,780	84,760 79,260	100,120 94,620

### 1500 (H)

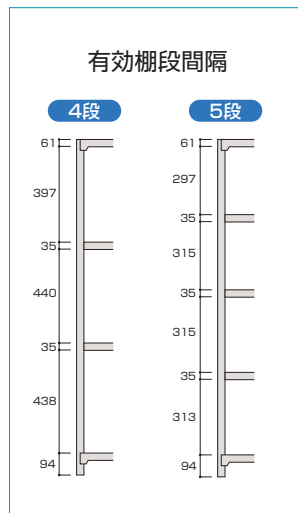

奥行 (D)	段数	間口 (W)	860	1160	1460	1760
295	4段	品番	JMK5330-4K	JMK5430-4K	JMK5530-4K	JMK5630-4K
		価格	基本 48,560 連結 41,860	55,000 48,300	62,160 55,460	75,440 68,740
	5段	品番	JMK5330-5K	JMK5430-5K	JMK5530-5K	JMK5630-5K
		価格	基本 54,040 連結 47,340	61,740 55,040	70,240 63,540	86,380 79,680
445	4段	品番	JMK5345-4K	JMK5445-4K	JMK5545-4K	JMK5645-4K
		価格	基本 55,080 連結 48,380	63,360 56,660	71,800 65,100	86,440 79,740
	5段	品番	JMK5345-5K	JMK5445-5K	JMK5545-5K	JMK5645-5K
		価格	基本 61,900 連結 55,200	71,900 65,200	82,000 75,300	99,840 93,140
595	4段	品番	JMK5360-4K	JMK5460-4K	JMK5560-4K	JMK5660-4K
		価格	基本 62,000 連結 55,300	71,680 64,980	87,160 80,460	102,520 95,820
	5段	品番	JMK5360-5K	JMK5460-5K	JMK5560-5K	JMK5660-5K
		価格	基本 70,250 連結 63,550	82,000 75,300	100,900 94,200	119,640 112,940

本体価格 (税抜)

1800 (H) 単位(mm)

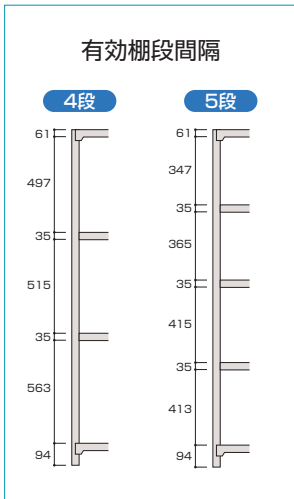

奥行(D)	段数	間口(W)	860	1160	1460	1760	
295	4段	品番	JMK6330-4K	JMK6430-4K	JMK6530-4K	JMK6630-4K	
		価格	基本 50,800 連結 42,980	57,240 49,420	64,400 56,580	77,680 69,860	
	5段	品番	JMK6330-5K	JMK6430-5K	JMK6530-5K	JMK6630-5K	
		価格	基本 56,280 連結 48,460	63,980 56,160	72,480 64,660	88,620 80,800	
	445	4段	品番	JMK6345-4K	JMK6445-4K	JMK6545-4K	JMK6645-4K
			価格	基本 57,320 連結 49,500	65,600 57,780	74,040 66,220	88,680 80,860
5段		品番	JMK6345-5K	JMK6445-5K	JMK6545-5K	JMK6645-5K	
		価格	基本 64,140 連結 56,320	74,140 66,320	84,240 76,420	102,080 94,260	
595		4段	品番	JMK6360-4K	JMK6460-4K	JMK6560-4K	JMK6660-4K
			価格	基本 64,240 連結 56,420	73,920 66,100	89,400 81,580	104,760 96,940
	5段	品番	JMK6360-5K	JMK6460-5K	JMK6560-5K	JMK6660-5K	
		価格	基本 72,490 連結 64,670	84,240 76,420	103,140 95,320	121,880 114,060	

2100 (H)

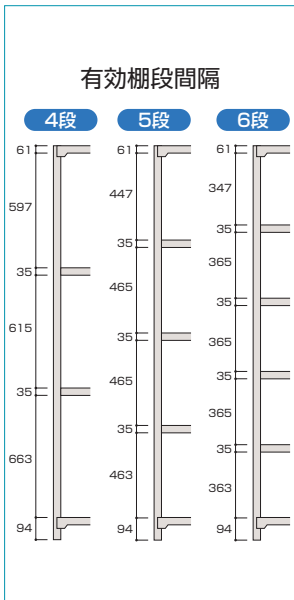

奥行(D)	段数	間口(W)	860	1160	1460	1760
295	4段	品番	JMK7330-4K	JMK7430-4K	JMK7530-4K	JMK7630-4K
		価格	基本 53,160 連結 44,160	59,600 50,600	66,760 57,760	80,040 71,040
	5段	品番	JMK7330-5K	JMK7430-5K	JMK7530-5K	JMK7630-5K
		価格	基本 58,640 連結 49,640	66,340 57,340	74,840 65,840	90,980 81,980
	6段	品番	JMK7330-6K	JMK7430-6K	JMK7530-6K	JMK7630-6K
		価格	基本 64,120 連結 55,120	73,080 64,080	82,920 73,920	101,920 92,920
445	4段	品番	JMK7345-4K	JMK7445-4K	JMK7545-4K	JMK7645-4K
		価格	基本 59,680 連結 50,680	67,960 58,960	76,400 67,400	91,040 82,040
	5段	品番	JMK7345-5K	JMK7445-5K	JMK7545-5K	JMK7645-5K
		価格	基本 66,500 連結 57,500	76,500 67,500	86,600 77,600	104,440 95,440
	6段	品番	JMK7345-6K	JMK7445-6K	JMK7545-6K	JMK7645-6K
		価格	基本 73,320 連結 64,320	85,040 76,040	96,800 87,800	117,840 108,840
595	4段	品番	JMK7360-4K	JMK7460-4K	JMK7560-4K	JMK7660-4K
		価格	基本 66,600 連結 57,600	76,280 67,280	91,760 82,760	107,120 98,120
	5段	品番	JMK7360-5K	JMK7460-5K	JMK7560-5K	JMK7660-5K
		価格	基本 74,850 連結 65,850	86,600 77,600	105,500 96,500	124,240 115,240
	6段	品番	JMK7360-6K	JMK7460-6K	JMK7560-6K	JMK7660-6K
		価格	基本 83,100 連結 74,100	96,920 87,920	119,240 110,240	141,360 132,360

2400 (H)

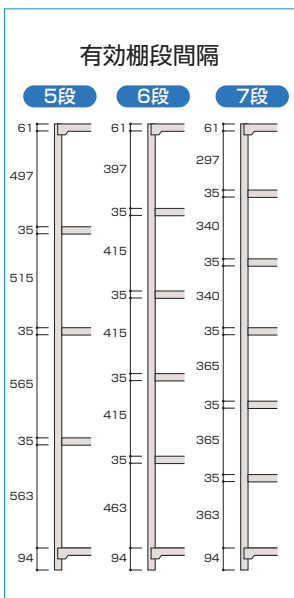

奥行(D)	段数	間口(W)	860	1160	1460	1760
295	5段	品番	JMK8330-5K	JMK8430-5K	JMK8530-5K	JMK8630-5K
		価格	基本 74,700 連結 61,700	84,100 71,100	94,300 81,300	112,280 99,280
	6段	品番	JMK8330-6K	JMK8430-6K	JMK8530-6K	JMK8630-6K
		価格	基本 80,180 連結 67,180	90,840 77,840	102,380 89,380	123,220 110,220
	7段	品番	JMK8330-7K	JMK8430-7K	JMK8530-7K	JMK8630-7K
		価格	基本 85,660 連結 72,660	97,580 84,580	110,460 97,460	134,160 121,160
445	5段	品番	JMK8345-5K	JMK8445-5K	JMK8545-5K	JMK8645-5K
		価格	基本 77,880 連結 67,220	89,580 78,920	101,380 90,720	121,060 110,400
	6段	品番	JMK8345-6K	JMK8445-6K	JMK8545-6K	JMK8645-6K
		価格	基本 84,700 連結 74,040	98,120 87,460	111,580 100,920	134,460 123,800
	7段	品番	JMK8345-7K	JMK8445-7K	JMK8545-7K	JMK8645-7K
		価格	基本 91,520 連結 80,860	106,660 96,000	121,780 111,120	147,860 137,200
595	5段	品番	JMK8360-5K	JMK8460-5K	JMK8560-5K	JMK8660-5K
		価格	基本 86,230 連結 75,570	99,680 89,020	120,280 109,620	140,860 130,200
	6段	品番	JMK8360-6K	JMK8460-6K	JMK8560-6K	JMK8660-6K
		価格	基本 94,480 連結 83,820	110,000 99,340	134,020 123,360	157,980 147,320
	7段	品番	JMK8360-7K	JMK8460-7K	JMK8560-7K	JMK8660-7K
		価格	基本 102,730 連結 92,070	120,320 109,660	147,760 137,100	175,100 164,440

- 物流情報管理システム
- システムモジュールラック
- 産業用ラック
- 物品棚
- JIS物品棚
- 移動ラック
- 立体自動倉庫
- 搬送機
- 産業用アイテム
- 地震対策製品
- 書架
- 移動ラック
- 構造物事業
- 建築事業
- 植物工場
- 実験・研究設備
- 技術及び関連資料





## JIS 軽中量ボルトレスラック

200kg/段 (JM200)

品番・呼称

### 最大積載質量 (等分布载荷) 200kg/段 JMS 7 3 30-6 K

●集中荷重になりますと耐荷重能力は半減します。

- 表の中に図示されている棚の棚段寸法は「均等」もしくは「均等に近い」段組をした場合の寸法です。
- 棚段ピッチは 25mm です。
- このカタログに掲載されている表組みに明記されている組合わせ以外で使用すると (段数が多い、寸法が異なるなど) JIS 認証製品とは認められません。

JIS 棚として使用するための条件

- 表に記載されたサイズ、段組で使用してください。
- H2400 タイプは背面ビームが 2 本必要です。
- H2400 で D300 のサイズは施工時に床固定が必要です。

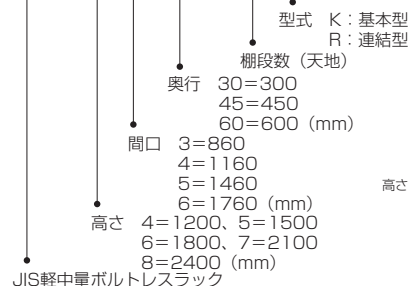

天地 6 段仕様の場合 (有効 5 段)

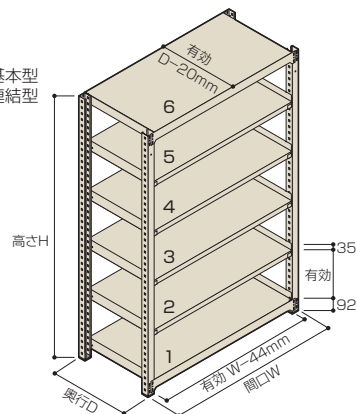

- 棚段数は天棚板を含みます。
- 棚間口寸法 W は柱芯々 (mm) です。
- 本体外寸法は  $H + 7 \cdot W + 42 \cdot D + 9$  (mm) です。\*
- 有効間口寸法は  $W - 44$ mm です。
- 有効奥行寸法は  $D - 20$ mm です。
- 有効棚段間隔寸法は棚段間隔寸法 - 35mm (最上段  $48 + 25$ Nmm) です。
- 各サイズの有効棚段間隔寸法は下図をご参照ください。
- 支柱寸法は  $H \times 40$ mm  $\times$   $40$ mm です。
- 価格には運賃・組立費は含まれておりません。
- ※ H2400  $\times$  D300 は  $H + 5 \cdot W + 56 \cdot D + 9$  (mm) です。

標準色      サングレー

本体価格 (税抜)

### 1200 (H)

単位 (mm)

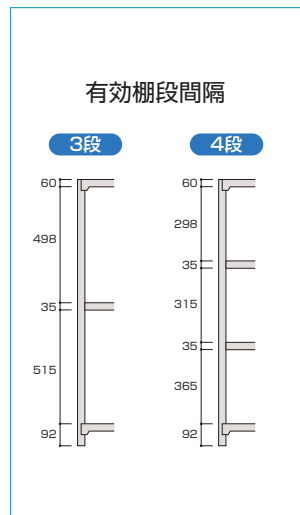

奥行 (D)	段数	間口 (W)	860	1160	1460	1760
300	3段	品番	JMS4330-3K	JMS4430-3K	JMS4530-3K	JMS4630-3K
		価格	基本 42,340 連結 33,800	48,040 39,500	53,900 45,360	64,640 56,100
	4段	品番	JMS4330-4K	JMS4430-4K	JMS4530-4K	JMS4630-4K
		価格	基本 48,080 連結 39,540	55,040 46,500	62,240 53,700	75,840 67,300
450	3段	品番	JMS4345-3K	JMS4445-3K	JMS4545-3K	JMS4645-3K
		価格	基本 46,520 連結 37,980	53,600 45,060	60,420 51,880	74,610 66,070
	4段	品番	JMS4345-4K	JMS4445-4K	JMS4545-4K	JMS4645-4K
		価格	基本 53,660 連結 45,120	62,460 53,920	70,940 62,400	89,140 80,600
600	3段	品番	JMS4360-3K	JMS4460-3K	JMS4560-3K	JMS4660-3K
		価格	基本 51,330 連結 42,790	59,460 50,920	71,560 63,020	83,860 75,320
	4段	品番	JMS4360-4K	JMS4460-4K	JMS4560-4K	JMS4660-4K
		価格	基本 60,160 連結 51,620	70,360 61,820	85,880 77,340	101,560 93,020

### 1500 (H)

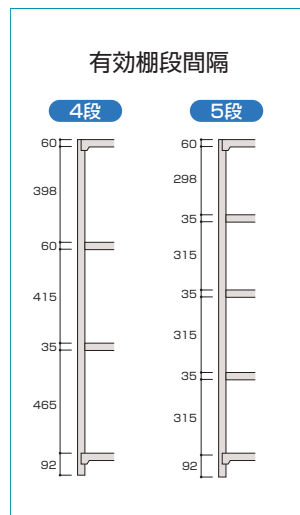

奥行 (D)	段数	間口 (W)	860	1160	1460	1760
300	4段	品番	JMS5330-4K	JMS5430-4K	JMS5530-4K	JMS5630-4K
		価格	基本 48,080 連結 39,540	55,040 46,500	62,240 53,700	75,840 67,300
	5段	品番	JMS5330-5K	JMS5430-5K	JMS5530-5K	JMS5630-5K
		価格	基本 53,820 連結 45,280	62,040 53,500	70,580 62,040	87,040 78,500
450	4段	品番	JMS5345-4K	JMS5445-4K	JMS5545-4K	JMS5645-4K
		価格	基本 53,660 連結 45,120	62,460 53,920	70,940 62,400	89,140 80,600
	5段	品番	JMS5345-5K	JMS5445-5K	JMS5545-5K	JMS5645-5K
		価格	基本 60,800 連結 52,260	71,320 62,780	81,460 72,920	103,670 95,130
600	4段	品番	JMS5360-4K	JMS5460-4K	JMS5560-4K	JMS5660-4K
		価格	基本 60,160 連結 51,620	70,360 61,820	85,880 77,340	101,560 93,020
	5段	品番	JMS5360-5K	JMS5460-5K	JMS5560-5K	JMS5660-5K
		価格	基本 68,990 連結 60,450	81,260 72,720	100,200 91,660	119,260 110,720

本体価格 (税抜)

1800 (H)

単位(mm)

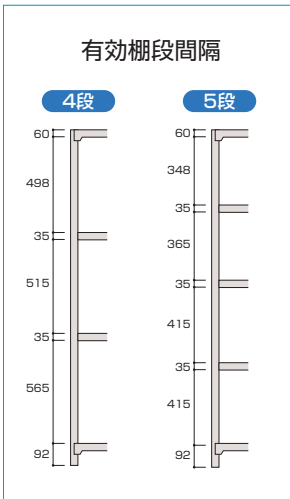

奥行(D)	段数	間口(W)	860	1160	1460	1760	
300	4段	品番	JMS6330-4K	JMS6430-4K	JMS6530-4K	JMS6630-4K	
		価格	基本	48,080	55,040	62,240	75,840
			連結	39,540	46,500	53,700	67,300
	5段	品番	JMS6330-5K	JMS6430-5K	JMS6530-5K	JMS6630-5K	
		価格	基本	53,820	62,040	70,580	87,040
			連結	45,280	53,500	62,040	78,500
450	4段	品番	JMS6345-4K	JMS6445-4K	JMS6545-4K	JMS6645-4K	
		価格	基本	53,660	62,460	70,940	89,140
			連結	45,120	53,920	62,400	80,600
	5段	品番	JMS6345-5K	JMS6445-5K	JMS6545-5K	JMS6645-5K	
		価格	基本	60,800	71,320	81,460	103,670
			連結	52,260	62,780	72,920	95,130
600	4段	品番	JMS6360-4K	JMS6460-4K	JMS6560-4K	JMS6660-4K	
		価格	基本	60,160	70,360	85,880	101,560
			連結	51,620	61,820	77,340	93,020
	5段	品番	JMS6360-5K	JMS6460-5K	JMS6560-5K	JMS6660-5K	
		価格	基本	68,990	81,260	100,200	119,260
			連結	60,450	72,720	91,660	110,720

2100 (H)

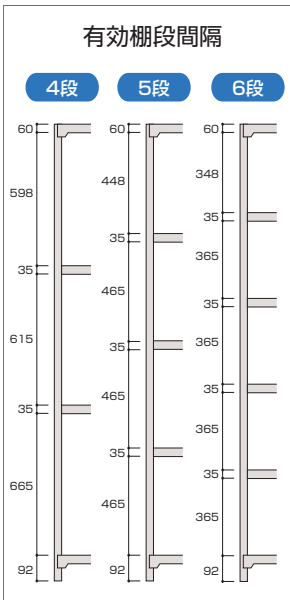

奥行(D)	段数	間口(W)	860	1160	1460	1760	
300	4段	品番	JMS7330-4K	JMS7430-4K	JMS7530-4K	JMS7630-4K	
		価格	基本	51,000	57,960	65,160	78,760
			連結	41,000	47,960	55,160	68,760
	5段	品番	JMS7330-5K	JMS7430-5K	JMS7530-5K	JMS7630-5K	
		価格	基本	56,740	64,960	73,500	89,960
			連結	46,740	54,960	63,500	79,960
	6段	品番	JMS7330-6K	JMS7430-6K	JMS7530-6K	JMS7630-6K	
		価格	基本	62,480	71,960	81,840	101,160
			連結	52,480	61,960	71,840	91,160
450	4段	品番	JMS7345-4K	JMS7445-4K	JMS7545-4K	JMS7645-4K	
		価格	基本	56,580	65,380	73,860	92,060
			連結	46,580	55,380	63,860	82,060
	5段	品番	JMS7345-5K	JMS7445-5K	JMS7545-5K	JMS7645-5K	
		価格	基本	63,720	74,240	84,380	106,590
			連結	53,720	64,240	74,380	96,590
	6段	品番	JMS7345-6K	JMS7445-6K	JMS7545-6K	JMS7645-6K	
		価格	基本	70,860	83,100	94,900	121,120
			連結	60,860	73,100	84,900	111,120
600	4段	品番	JMS7360-4K	JMS7460-4K	JMS7560-4K	JMS7660-4K	
		価格	基本	63,080	73,280	88,800	104,480
			連結	53,080	63,280	78,800	94,480
	5段	品番	JMS7360-5K	JMS7460-5K	JMS7560-5K	JMS7660-5K	
		価格	基本	71,910	84,180	103,120	122,180
			連結	61,910	74,180	93,120	112,180
	6段	品番	JMS7360-6K	JMS7460-6K	JMS7560-6K	JMS7660-6K	
		価格	基本	80,740	95,080	117,440	139,880
			連結	70,740	85,080	107,440	129,880

2400 (H)

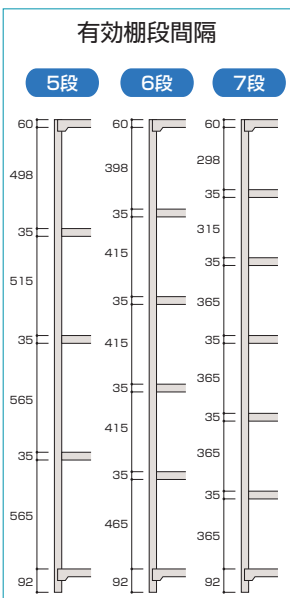

奥行(D)	段数	間口(W)	860	1160	1460	1760	
300	5段	品番	JMS8330-5K	JMS8430-5K	JMS8530-5K	JMS8630-5K	
		価格	基本	70,800	80,720	90,960	109,260
			連結	57,800	67,720	77,960	96,260
	6段	品番	JMS8330-6K	JMS8430-6K	JMS8530-6K	JMS8630-6K	
		価格	基本	76,540	87,720	99,300	120,460
			連結	63,540	74,720	86,300	107,460
	7段	品番	JMS8330-7K	JMS8430-7K	JMS8530-7K	JMS8630-7K	
		価格	基本	82,280	94,720	107,640	131,660
			連結	69,280	81,720	94,640	118,660
450	5段	品番	JMS8345-5K	JMS8445-5K	JMS8545-5K	JMS8645-5K	
		価格	基本	75,420	87,640	99,480	123,530
			連結	63,600	75,820	87,660	111,710
	6段	品番	JMS8345-6K	JMS8445-6K	JMS8545-6K	JMS8645-6K	
		価格	基本	82,560	96,500	110,000	138,060
			連結	70,740	84,680	98,180	126,240
	7段	品番	JMS8345-7K	JMS8445-7K	JMS8545-7K	JMS8645-7K	
		価格	基本	89,700	105,360	120,520	152,590
			連結	77,880	93,540	108,700	140,770
600	5段	品番	JMS8360-5K	JMS8460-5K	JMS8560-5K	JMS8660-5K	
		価格	基本	83,610	97,580	118,220	139,120
			連結	71,790	85,760	106,400	127,300
	6段	品番	JMS8360-6K	JMS8460-6K	JMS8560-6K	JMS8660-6K	
		価格	基本	92,440	108,480	132,540	156,820
			連結	80,620	96,660	120,720	145,000
	7段	品番	JMS8360-7K	JMS8460-7K	JMS8560-7K	JMS8660-7K	
		価格	基本	101,270	119,380	146,860	174,520
			連結	89,450	107,560	135,040	162,700

物流情報管理システム

システム

モジュールラック

産業用ラック

物品棚

JIS物品棚

移動ラック

立体自動倉庫

搬送機

産業用アイテム

地震対策製品

書架

移動ラック

構造物事業

建築事業

植物工場

実験・研究設備

技術及び関連資料

## JIS中量ボルトレスラック

300kg/段 (JM300) JIS

品番・呼称

### 最大積載質量 (等分布载荷) 300kg/段 JMM A 7 3 47-6 K

●集中荷重になりますと 耐荷重能力は半減します。

- 表の中に図示されている棚の棚段寸法は「均等」もしくは「均等に近い」段組をした場合の寸法です。
- 棚段ピッチは25mmです。
- このカタログに掲載されている表組みに明記されている組合わせ以外で使用すると (段数が多い、寸法が異なるなど) JIS 認証製品とは認められません。

JIS 棚として使用するための条件

- 表に記載されたサイズ、段組で使用してください。

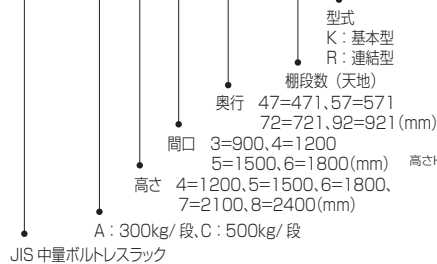

天地6段仕様の場合(有効5段)

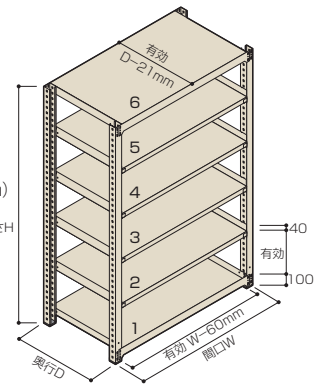

標準色	サングレー
-----	-------

- 棚段数は天棚板を含みます。
- 棚間口寸法Wは柱芯々(mm)です。
- 本体外寸法はH+11・W+61・D+10(mm)です。
- 有効間口寸法はW-60mmです。
- 有効奥行寸法はD-21mmです。

- 有効棚段間隔寸法は棚段間隔寸法-40mm(最上段75+25Nmm)です。
- 各サイズの有効棚段間隔寸法は下図をご参照ください。
- 支柱寸法はH×55mm×55mmです。
- 価格には運賃・組立費は含まれておりません。

本体価格 (税抜)

### 1200 (H) 単位(mm)

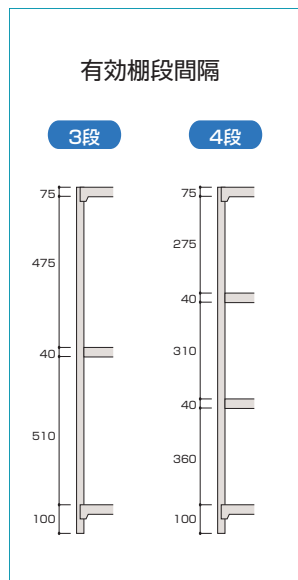

奥行(D)	段数	間口(W)	900	1200	1500	1800	
471	3段	品番	JMMA4347-3K	JMMA4447-3K	JMMA4547-3K	JMMA4647-3K	
		価格	基本 59,070 連結 48,070	67,650 56,650	76,450 65,450	92,820 81,820	
	4段	品番	JMMA4347-4K	JMMA4447-4K	JMMA4547-4K	JMMA4647-4K	
		価格	基本 68,040 連結 57,040	78,600 67,600	89,200 78,200	110,120 99,120	
	571	3段	品番	JMMA4357-3K	JMMA4457-3K	JMMA4557-3K	JMMA4657-3K
			価格	基本 63,890 連結 52,890	72,920 61,920	86,220 75,220	100,910 89,910
4段		品番	JMMA4357-4K	JMMA4457-4K	JMMA4557-4K	JMMA4657-4K	
		価格	基本 74,540 連結 63,540	85,700 74,700	102,300 91,300	120,980 109,980	
721		3段	品番	JMMA4372-3K	JMMA4472-3K	JMMA4572-3K	JMMA4672-3K
			価格	基本 69,960 連結 58,960	83,760 72,760	96,340 85,340	109,830 98,830
	4段	品番	JMMA4372-4K	JMMA4472-4K	JMMA4572-4K	JMMA4672-4K	
		価格	基本 82,700 連結 71,700	100,220 89,220	115,860 104,860	132,940 121,940	
	921	3段	品番	JMMA4392-3K	JMMA4492-3K	JMMA4592-3K	JMMA4692-3K
			価格	基本 83,000 連結 72,000	97,520 86,520	111,720 100,720	127,940 116,940
4段		品番	JMMA4392-4K	JMMA4492-4K	JMMA4592-4K	JMMA4692-4K	
		価格	基本 100,100 連結 89,100	118,580 107,580	136,380 125,380	157,100 146,100	

(品番) H1500-JMMA5000-00 H1800-JMMA6000-00

### 1500/1800(H)

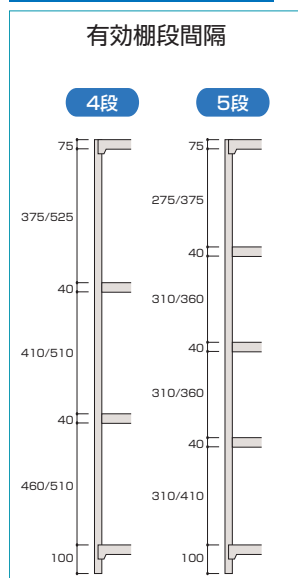

奥行(D)	段数	間口(W)	900	1200	1500	1800	
471	4段	品番	JMMA5347-4K	JMMA5447-4K	JMMA5547-4K	JMMA5647-4K	
		価格	基本 68,040 連結 57,040	78,600 67,600	89,200 78,200	110,120 99,120	
	5段	品番	JMMA5347-5K	JMMA5447-5K	JMMA5547-5K	JMMA5647-5K	
		価格	基本 77,010 連結 66,010	89,550 78,550	101,950 90,950	127,420 116,420	
	571	4段	品番	JMMA5357-4K	JMMA5457-4K	JMMA5557-4K	JMMA5657-4K
			価格	基本 74,540 連結 63,540	85,700 74,700	102,300 91,300	120,980 109,980
5段		品番	JMMA5357-5K	JMMA5457-5K	JMMA5557-5K	JMMA5657-5K	
		価格	基本 85,190 連結 74,190	98,480 87,480	118,380 107,380	141,050 130,050	
721		4段	品番	JMMA5372-4K	JMMA5472-4K	JMMA5572-4K	JMMA5672-4K
			価格	基本 82,700 連結 71,700	100,220 89,220	115,860 104,860	132,940 121,940
	5段	品番	JMMA5372-5K	JMMA5472-5K	JMMA5572-5K	JMMA5672-5K	
		価格	基本 95,440 連結 84,440	116,680 105,680	135,380 124,380	156,050 145,050	
	921	4段	品番	JMMA5392-4K	JMMA5492-4K	JMMA5592-4K	JMMA5692-4K
			価格	基本 100,100 連結 89,100	118,580 107,580	136,380 125,380	157,100 146,100
5段		品番	JMMA5392-5K	JMMA5492-5K	JMMA5592-5K	JMMA5692-5K	
		価格	基本 117,200 連結 106,200	139,640 128,640	161,040 150,040	186,260 175,260	

●上表は1500(H)の品番・価格を示しています。1800(H)の品番については上記「品番・呼称」を確認のうえ、高さ部分を6に変えてご指示ください。1800(H)の価格は1500(H)と同じです。





JIS中量ラック  
500kg/段 (JM500) JIS

最大積載質量 (等分布载荷) 500kg/段

●集中荷重になりますと耐荷重能力は半減します。

- 表の中に図示されている棚の棚段寸法は「均等」もしくは「均等に近い」段組をした場合の寸法です。
- 棚段ピッチは25mmです。
- このカタログに掲載されている表組みに明記されている組合わせ以外で使用すると(段数が多い、寸法が異なるなど) JIS 認証製品とは認められません。

JIS 棚として使用するための条件

- ・表に記載されたサイズ、段組で使用してください。
- ・H2400mmの場合は背面にブレースを使用します。
- ・金属仕様のベースプレートを使用してください。

品番・呼称

JMM C 8 3 47-6 K

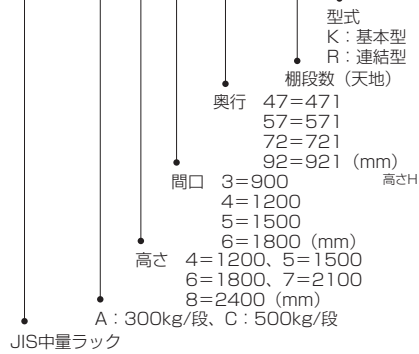

天板6段仕様の場合(有効5段)

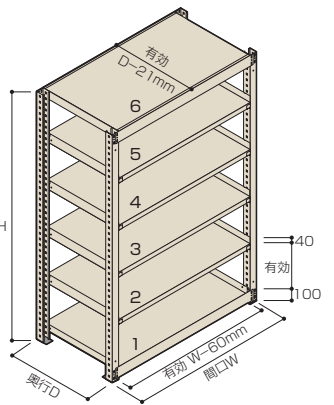

標準色	サングレー
-----	-------

- 棚段数は天棚板を含みます。
- 棚間口寸法Wは柱芯々(mm)です。
- 本体外寸法はH+6・W+70・D+10(mm)です。(H2400はD+23(mm)です)
- 有効間口寸法はW-60mmです。
- 有効奥行寸法はD-21mmです。

- 有効棚段間隔寸法は棚段間隔寸法-40mm(最上段75+25Nmm)です。
- 各サイズの有効棚段間隔寸法は下図をご参照ください。
- 支柱寸法はH×55mm×55mmです。
- 価格には運賃・組立費は含まれておりません。

本体価格 (税抜)

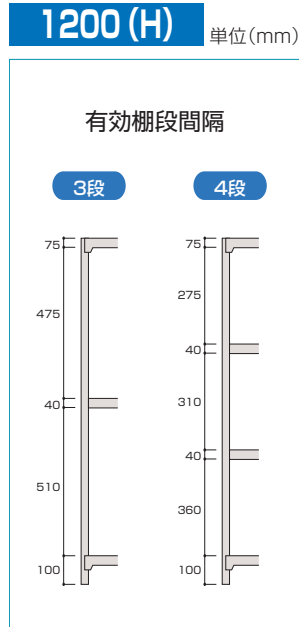

奥行 (D)	段数	間口 (W)	900	1200	1500	1800	
471	3段	品番	JMMC4347-3K	JMMC4447-3K	JMMC4547-3K	JMMC4647-3K	
		価格	基本 70,850 連結 59,390	83,390 71,930	95,910 84,450	115,340 103,880	
	4段	品番	JMMC4347-4K	JMMC4447-4K	JMMC4547-4K	JMMC4647-4K	
		価格	基本 83,440 連結 71,980	99,280 87,820	114,840 103,380	139,840 128,380	
	571	3段	品番	JMMC4357-3K	JMMC4457-3K	JMMC4557-3K	JMMC4657-3K
			価格	基本 75,670 連結 64,210	88,660 77,200	105,680 94,220	123,430 111,970
4段		品番	JMMC4357-4K	JMMC4457-4K	JMMC4557-4K	JMMC4657-4K	
		価格	基本 89,940 連結 78,480	106,380 94,920	127,940 116,480	150,700 139,240	
721		3段	品番	JMMC4372-3K	JMMC4472-3K	JMMC4572-3K	JMMC4672-3K
			価格	基本 81,740 連結 70,280	99,500 88,040	115,800 104,340	132,350 120,890
	4段	品番	JMMC4372-4K	JMMC4472-4K	JMMC4572-4K	JMMC4672-4K	
		価格	基本 98,100 連結 86,640	120,900 109,440	141,500 130,040	162,660 151,200	
	921	3段	品番	JMMC4392-3K	JMMC4492-3K	JMMC4592-3K	JMMC4692-3K
			価格	基本 85,120 連結 73,660	99,640 88,180	113,840 102,380	143,860 132,400
4段		品番	JMMC4392-4K	JMMC4492-4K	JMMC4592-4K	JMMC4692-4K	
		価格	基本 102,820 連結 91,360	121,300 109,840	139,100 127,640	178,220 166,760	

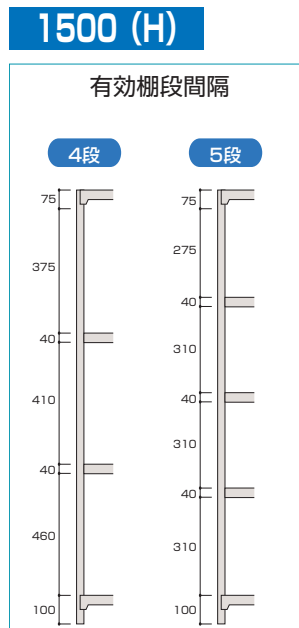

奥行 (D)	段数	間口 (W)	900	1200	1500	1800	
471	4段	品番	JMMC5347-4K	JMMC5447-4K	JMMC5547-4K	JMMC5647-4K	
		価格	基本 83,440 連結 71,980	99,280 87,820	114,840 103,380	139,840 128,380	
	5段	品番	JMMC5347-5K	JMMC5447-5K	JMMC5547-5K	JMMC5647-5K	
		価格	基本 96,030 連結 84,570	115,170 103,710	133,770 122,310	164,340 152,880	
	571	4段	品番	JMMC5357-4K	JMMC5457-4K	JMMC5557-4K	JMMC5657-4K
			価格	基本 89,940 連結 78,480	106,380 94,920	127,940 116,480	150,700 139,240
5段		品番	JMMC5357-5K	JMMC5457-5K	JMMC5557-5K	JMMC5657-5K	
		価格	基本 104,210 連結 92,750	124,100 112,640	150,200 138,740	177,970 166,510	
721		4段	品番	JMMC5372-4K	JMMC5472-4K	JMMC5572-4K	JMMC5672-4K
			価格	基本 98,100 連結 86,640	120,900 109,440	141,500 130,040	162,660 151,200
	5段	品番	JMMC5372-5K	JMMC5472-5K	JMMC5572-5K	JMMC5672-5K	
		価格	基本 114,460 連結 103,000	142,300 130,840	167,200 155,740	192,970 181,510	
	921	4段	品番	JMMC5392-4K	JMMC5492-4K	JMMC5592-4K	JMMC5692-4K
			価格	基本 102,820 連結 91,360	121,300 109,840	139,100 127,640	178,220 166,760
5段		品番	JMMC5392-5K	JMMC5492-5K	JMMC5592-5K	JMMC5692-5K	
		価格	基本 120,520 連結 109,060	142,960 131,500	164,360 152,900	212,580 201,120	

本体価格 (税抜)

1800 (H) 単位(mm)

有効棚段間隔

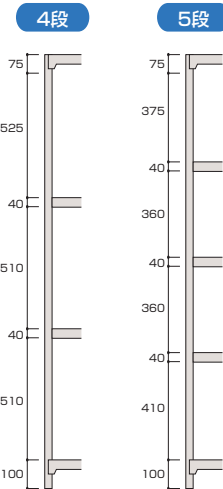

奥行(D)	段数	間口(W)	900	1200	1500	1800	
471	4段	品番	JMMC6347-4K	JMMC6447-4K	JMMC6547-4K	JMMC6647-4K	
		価格	基本 連結	83,440 71,980	99,280 87,820	114,840 103,380	139,840 128,380
	5段	品番	JMMC6347-5K	JMMC6447-5K	JMMC6547-5K	JMMC6647-5K	
		価格	基本 連結	96,030 84,570	115,170 103,710	133,770 122,310	164,340 152,880
	571	4段	品番	JMMC6357-4K	JMMC6457-4K	JMMC6557-4K	JMMC6657-4K
			価格	基本 連結	89,940 78,480	106,380 94,920	127,940 116,480
5段		品番	JMMC6357-5K	JMMC6457-5K	JMMC6557-5K	JMMC6657-5K	
		価格	基本 連結	104,210 92,750	124,100 112,640	150,200 138,740	177,970 166,510
721		4段	品番	JMMC6372-4K	JMMC6472-4K	JMMC6572-4K	JMMC6672-4K
			価格	基本 連結	98,100 86,640	120,900 109,440	141,500 130,040
	5段	品番	JMMC6372-5K	JMMC6472-5K	JMMC6572-5K	JMMC6672-5K	
		価格	基本 連結	114,460 103,000	142,300 130,840	167,200 155,740	192,970 181,510
	921	4段	品番	JMMC6392-4K	JMMC6492-4K	JMMC6592-4K	JMMC6692-4K
			価格	基本 連結	102,820 91,360	121,300 109,840	139,100 127,640
5段		品番	JMMC6392-5K	JMMC6492-5K	JMMC6592-5K	JMMC6692-5K	
		価格	基本 連結	120,520 109,060	142,960 131,500	164,360 152,900	212,580 201,120

2100 (H)

有効棚段間隔

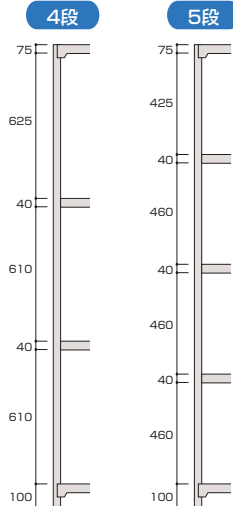

奥行(D)	段数	間口(W)	900	1200	1500	1800	
471	4段	品番	JMMC7347-4K	JMMC7447-4K	JMMC7547-4K	JMMC7647-4K	
		価格	基本 連結	87,200 73,860	103,040 89,700	118,600 105,260	143,600 130,260
	5段	品番	JMMC7347-5K	JMMC7447-5K	JMMC7547-5K	JMMC7647-5K	
		価格	基本 連結	99,790 86,450	118,930 105,590	137,530 124,190	168,100 154,760
	571	4段	品番	JMMC7357-4K	JMMC7457-4K	JMMC7557-4K	JMMC7657-4K
			価格	基本 連結	93,700 80,360	110,140 96,800	131,700 118,360
5段		品番	JMMC7357-5K	JMMC7457-5K	JMMC7557-5K	JMMC7657-5K	
		価格	基本 連結	107,970 94,630	127,860 114,520	153,960 140,620	181,730 168,390
721		4段	品番	JMMC7372-4K	JMMC7472-4K	JMMC7572-4K	JMMC7672-4K
			価格	基本 連結	101,860 88,520	124,660 111,320	145,260 131,920
	5段	品番	JMMC7372-5K	JMMC7472-5K	JMMC7572-5K	JMMC7672-5K	
		価格	基本 連結	118,220 104,880	146,060 132,720	170,960 157,620	196,730 183,390
	921	4段	品番	JMMC7392-4K	JMMC7492-4K	JMMC7592-4K	JMMC7692-4K
			価格	基本 連結	106,580 93,240	125,060 111,720	142,860 129,520
5段		品番	JMMC7392-5K	JMMC7492-5K	JMMC7592-5K	JMMC7692-5K	
		価格	基本 連結	124,280 110,940	146,720 133,380	168,120 154,780	216,340 203,000

2400 (H)

有効棚段間隔

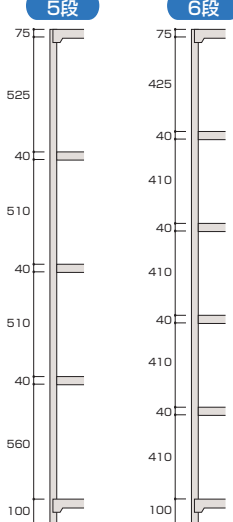

奥行(D)	段数	間口(W)	900	1200	1500	1800	
471	5段	品番	JMMC8347-5K	JMMC8447-5K	JMMC8547-5K	JMMC8647-5K	
		価格	基本 連結	112,650 96,130	131,990 115,470	150,790 134,270	181,660 165,140
	6段	品番	JMMC8347-6K	JMMC8447-6K	JMMC8547-6K	JMMC8647-6K	
		価格	基本 連結	125,240 108,720	147,880 131,360	169,720 153,200	206,160 189,640
	571	5段	品番	JMMC8357-5K	JMMC8457-5K	JMMC8557-5K	JMMC8657-5K
			価格	基本 連結	120,830 104,310	140,920 124,400	167,220 150,700
6段		品番	JMMC8357-6K	JMMC8457-6K	JMMC8557-6K	JMMC8657-6K	
		価格	基本 連結	135,100 118,580	158,640 142,120	189,480 172,960	222,560 206,040
721		5段	品番	JMMC8372-5K	JMMC8472-5K	JMMC8572-5K	JMMC8672-5K
			価格	基本 連結	131,080 114,560	159,120 142,600	184,220 167,700
	6段	品番	JMMC8372-6K	JMMC8472-6K	JMMC8572-6K	JMMC8672-6K	
		価格	基本 連結	147,440 130,920	180,520 164,000	209,920 193,400	240,600 224,080
	921	5段	品番	JMMC8392-5K	JMMC8492-5K	JMMC8592-5K	JMMC8692-5K
			価格	基本 連結	137,140 120,620	159,780 143,260	181,380 164,860
6段		品番	JMMC8392-6K	JMMC8492-6K	JMMC8592-6K	JMMC8692-6K	
		価格	基本 連結	154,840 138,320	181,440 164,920	206,640 190,120	264,260 247,740

物流情報管理システム

システム  
モジュールラック

産業用ラック

物品棚

JIS物品棚

移動ラック

立体自動倉庫

搬送機

産業用  
アイテム

地震対策  
製品

書架

移動ラック

構造物事業

建築事業

植物工場

実験・  
研究設備

技術及び  
関連資料